

SVARBIOS SAUGOS TAISYKLĖS

Prieš montuodami ir naudodami šį gaminį, įdėmiai perskaitykite, išsiaiškinkite ir laikykitės pateiktų instrukcijų. Išsaugokite ateičiai.

„Easy Set®“ baseinas

6' - 18' (183 cm - 549 cm) modeliai

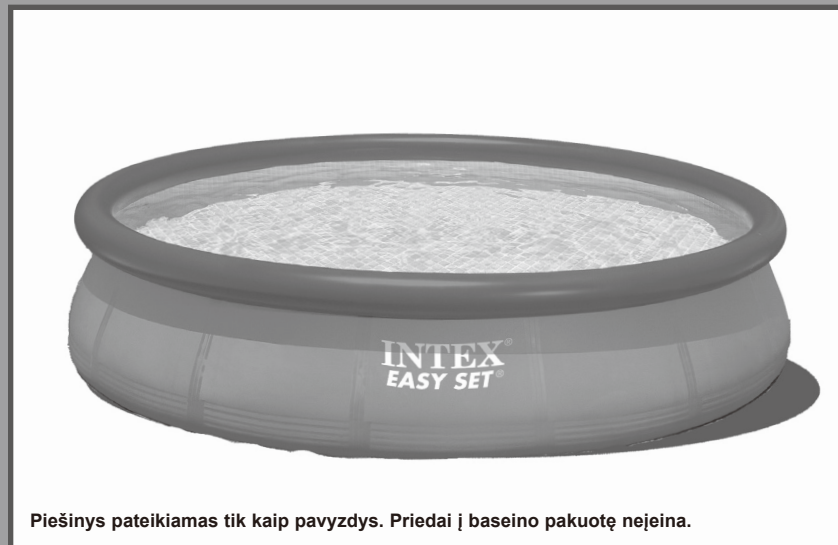

Piešinys pateikiamas tik kaip pavyzdys. Priedai į baseino pakuotę neįeina.

Nepamirškite išbandyti kitus kokybiškus „Intex“ gaminius: baseinus, priedus baseinams, pripučiamus baseinus ir žaislus, oro lovas ir valtis. Visus šiuos gaminius galite įsigyti parduotuvėje arba aplankę mūsų interneto svetainę. Dėl nuolatinių gaminių tobulinimų, „Intex“ pasilieka teisę keisti gaminio specifikacijas ir išvaizdą, todėl be išankstinio įspėjimo gali būti keičiamas vartotojo vadovas.

INTEX® ©2020 Intex Marketing Ltd. - Intex Development Co. Ltd. - Intex Recreation Corp. All rights reserved/Tous droits réservés/Todos los derechos reservados/Alle Rechte vorbehalten.
Printed in China/Imprimé en Chine/Impreso en China/Gedruckt in China.

®™ Trademarks used in some countries of the world under license from/®™ Marques utilisées dans certains pays sous licence de/Marcas registradas utilizadas en algunos países del mundo bajo licencia de/Warenzeichen verwendet in einigen Ländern der Welt in Lizenz von/Intex Marketing Ltd. to/à/a/an Intex Development Co. Ltd., G.P.O Box 28829, Hong Kong & Intex Recreation Corp., P.O. Box 1440, Long Beach, CA 90801 • Distributed in the European Union by/Distribué dans l'Union Européenne par/Distribuido en la Unión Europea por/Vertrieb in der Europäischen Union durch/Intex Trading B.V., Venneveld 9, 4705 RR Roosendaal - The Netherlands
www.intexcorp.com

TURINYS

Įspėjimai / svarbios saugos taisyklės.....	3-4
Dalių sąrašas ir rodyklė.....	5
Montavimo instruk.....	6-8
Baseino priežiūra ir cheminiai preparatai.....	9
Gedimų nustatymas.....	9
Baseino priežiūra ir vandens išleimas.....	10
Baseino paruošimas žiemai.....	11
Bendroji informacija apie saugų elgesį vanden.....	11
Ribota garantija.....	12

Įvadas:

Dėkojame, kad įsigijote „Intex“ baseiną. Prieš surinkdami savo baseiną, perskaitykite šias instrukcijas. Jose pateikta informacija padės pailginti baseino naudojimo laiką ir pasirūpinti savo šeimos saugumu baseino naudojimo metu. Prieš montavimą taip pat peržiūrėkite pridėtą vaizdo medžiagą. www.intexdevelopment.com/support/videos. Baseiną turėtų sumontuoti 2–3 asmenų grupė. Kuo daugiau žmonių atliks montavimo darbus, tuo greičiau surinksite baseiną.

Surenkant nereikalingi jokie įrankiai.

SVARBIOS SAUGOS TAISYKLĖS

Perskaitykite, įsidėmėkite ir tiksliai laikykitės šių instrukcijų prieš montuodami ir naudodami šį gaminį.

⚠ ĮSPĖJIMAS

- **Vaikai ir neįgalūs asmenys turi būti nuolat prižiūrimi kompetentingų suaugusiųjų asmenų.**
- Pasirūpinkite visų durų, langų ir saugos užtvartų apsauga, kad apsisaugotumėte nuo neteisėto, netyčinio ar neprižiūrimopatekimo į baseiną.
- Sumontuokite saugumo užtvartą, kuri atkirstų patekimą į baseiną mažiems vaikams ir gyvūnams.
- Baseiną ir baseino priedus gali surinkti ir išmontuoti tik suaugę asmenys.
- Niekada nenardykite, nešokinėkite ir nešliuožkite į ant žemės montuojamą baseiną ar bet kokį negilų vandens šaltinį.
- Jei baseiną sumontuosite ne ant plokščio, lygaus ir ištisinio paviršiaus, jis gali subliūkšti arba baseine plaukiojantis žmogus galibūti nublokštas į šalį.
- Nesiremkite, nestovėkite apžergę ir nespauskite pripučiamo žiedo ar viršutinio krašto; priešingu atveju galite susižeisti ir sukeltipatvinimą. Neleiskite niekam sėdėti, lipti ar apžergti baseino kraštų.
- Kai baseino nenaudojate, surinkite visus žaislus ir plaukiojimo priemones iš baseino ir aplink jį. Baseine plūduriuojantys daiktaigali pritraukti mažus vaikus.
- Žaislus, kėdes, stalus ar bet kokius kitus daiktus, ant kurių galėtų užlipti vaikas, laikykite bent keturių pėdų atstumu nuo baseino.
- Gelbėjimo priemonės laikykite šalia baseino ir iškabinkite gelbėjimo tarnybų telefonų numerius prie arčiausiai baseino esančio telefono. Gelbėjimo priemonių pavyzdžiai: pakrantės sargybos patvirtintas žiedinis plūduras su pritvirtinta virve, ne trumpesnė nei dvylikos pėdų (366 cm) ilgio tvirta, nelanksti kartis.
- Niekada nesimaudykite vienas ir neleiskite kitiems maudytis vieniems.
- Palaikykite švarų ir skaidrų baseiną. Baseino dugnas turi būti visada matomas nuo išorinio baseino užtvarto.
- Plaukiodami naktį naudokite dirbtiną apšvietimą, kuris apšviestų saugos ženklus, laiptelius, baseino dugną ir takus.
- Kai naudojate alkoholį ar narkotikus, nenaudokite baseino.
- Saugokite vaikus nuo baseino dangos, kad jie neįsipainiotų, nenuskęstų ar kitaip nesusižeistų.
- Baseino uždangas būtina visiškai nuimti prieš naudojant baseiną. Per baseino uždangą negalima matyti vaikų ir suaugusiųjų asmenų.
- Tuo metu, kai jūs arba kitas asmuo naudojasi baseinu, neuždenginėkite ir neatidenginėkite jo.
- Baseinas ir plotas aplink baseiną turi būti švarūs ir gerai matomi, kad išvengtumėte paslydimų, kritimų ir sužeisti galinčių daiktų.
- Jei baseine laikysite švarų vandenį, apsaugosite visus baseino naudotojus nuo pramogai naudojamo vandens sukeliama ligų. Nerykite baseino vandens. Laikykitės higienos reikalavimų.
- Baseinai dėvėsi ir genda. Tinkamai prižiūrėkite savo baseiną. Tam tikri pernelyg didelio ar paspartinto susidėvėjimo tipai galisugadinti baseiną. Jei baseinas sugadintas, jis gali leisti didelius vandens kiekius.
- Šis baseinas skirtas naudojimui tik lauke.
- Kai nenaudojate, išleiskite vandenį ir padėkite į saugyklą.
- Baseino naudojimo metu, filtravimo sistema kasdien turi būti prijungta pakankamai ilgai, kad vanduo baseine pilnai atsinaujintų. Norėdami apskaičiuoti siurblio naudojimo laiką, žr. siurblio instrukcijas.

BASEINO UŽTVAROS IR DANGOS NEATSTOJA PASTOVIOS IR KOMPETENTINGOS SUAUGUSIOJO ASMENS PRIEŽIŪROS. BASEINAI NEPARDUODAMI SU „GELBĖTOJAIŠ“. TODĖL BŪTINA, JOG SUAUGĘ ASMENYS ELGTŪSI KAIP GELBĖTOJAI AR PRIŽIŪRĖTOJAI IR SAUGOTŲ VISŲ BASEINU BESINAUDOJANČIŲ IR APLINK JĮ ESANČIŲ ASMENŲ GYVYBES, YPATINGAI VAIKŲ.

NESILAIKANT ŠIŲ PERSPĖJIMŲ, GALI KILTI ŽALA TURTUI, GALITE SUNKIAI SUSIŽEISTI AR MIRTI.

Patarimas:

Baseino savininkai turi laikytis vietos ir šalies įstatymų dėl tvorelės vaikams apsaugoti, apsauginių užtvartų, apšvietimo ir kitų saugos reikalavimų. Dėl papildomos informacijos užsakovai turėtų susisiekti su vietos institucija, atsakinga už pastatų saugumą.

SVARBIOS SAUGOS TAISYKLĖS

Perskaitykite, įsidėmėkite ir tiksliai laikykitės šių instrukcijų prieš montuodami ir naudodami šį gaminį. Šiuose įspėjimuose, nurodymuose ir saugos rekomendacijose pateikiami kai kurie su poilsiu vandenyje susiję rizikos veiksniai, tačiau jie neapima visos rizikos ir pavojų. Pramogaudami vandenyje visada būkite atsargūs, kliaukitės sveiku protu ir racionalių mąstymu. Išsaugokite ateičiai. Reikia atidžiai perskaityti, kas parašyta ant pakuotės, ir išsaugoti ateičiai. Jei norite sužinoti daugiau įspėjimų, žr. produktą.

Bendrieji

- Tikrinkite, ar nesurūdijusios smeigės, varžtai ir (arba) veržlės. Norėdami išvengti sužalojimų reguliariai tikrinkite, ar nėra atplaišų ar aštrių kampų, ypač ant pasiekiamų paviršių.

Nemokančių plaukti sauga

- Silpnai mokančius plaukti ir nemokančius plaukti asmenis visada turi nepertraukiamai, aktyviai ir akyiai prižiūrėti kompetentingas suaugęs asmuo (prisiminkite, kad didžiausias pavojus nuskęsti kyla vaikams iki penkerių metų).
- Kiekvieną kartą naudojant baseiną jam prižiūrėti paskirkite kompetentingą suaugusį asmenį.
- Baseine esantys silpnai mokantys plaukti ir nemokantys plaukti asmenys turi dėvėti asmeninę apsauginę įrangą.
- Kai plaukimo baseinas nenaudojamas ar neprižiūrimas, iš jo ir jį supančios aplinkos pašalinkite visus žaislus, kad prie baseino neitų vaikai.

Saugos įrenginiai

- Rekomenduojama įrengti užtvartą (taip pat, kur reikia, apsaugoti visus langus ir duris), kad į plaukimo baseiną niekas nepatektų be leidimo.
- Užtvartos, baseino dangos, signalizacijos ar panašūs saugos įrenginiai yra naudingos pagalbinės priemonės, tačiau jos nepakeičia nepertraukiamos suaugusio asmens priežiūros.

Saugos įranga

- Gelbėjimo įrangą (pvz., gelbėjimosi ratą) rekomenduojama laikyti šalia baseino.
- Šalia baseino laikykite veikiančią telefoną ir pagalbos telefono numerių sąrašą.

Saugos baseino naudojimas

- Visus naudojus, ypač vaikus, skatinkite išmokti plaukti.
- Išmokite atlikti gaivinimą (reanimaciją) ir šias žinias reguliariai atnaujinkite. Dėl to kilus pavojui gali būti išgelbėta gyvybė.
- Visiems baseino naudotojams, įskaitant vaikus, nurodykite, ką daryti pavojaus atveju.
- Niekada nenerkite į seklių vandens telkinį. Tai sukelti rimtos traumos ar mirties pavojų.
- Plaukimo baseinu nesinaudokite pavartoję alkoholio arba vaistų, galinčių pakenkti jūsų sugebėjimui saugiai naudotis baseinu.
- Jei naudojate baseino dangą, ją visiškai nuimkite prieš lipdami į baseiną.
- Vandeni valykite ir laikykitės higienos, kad baseine būnantys žmonės neužsikrėstų su vandeniu susijusiomis ligomis. Vadovaukitės šioje naudotojo instrukcijoje pateikiamomis vandens valymo rekomendacijomis.
- Chemikalus (pvz., vandens valymo ar dezinfekavimo produktus) laikykite vaikams nepasiekiamose vietose.
- Išimamas kopėčias reikia dėti ant horizontalaus paviršiaus.
- Laikykitės visų ant baseino sienelės esančių įspėjimų ir saugos ženklų.

DALIŲ RODYKLĖ

Prieš pradėdami surinkti baseiną, skirkite kelias minutes ir patikrinkite pakuotės turinį bei susipažinkite su visomis baseino dalimis.

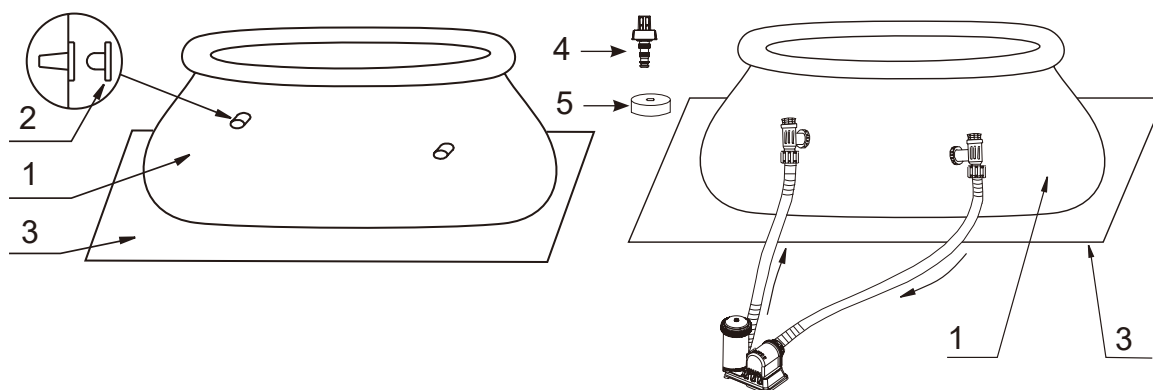

16' (488 cm) ir mažesni „Easy Set“ baseinai

17' (518 cm) ir didesn „Easy Set“ baseinai

DALIES NR.	APRAŠYMAS	BASEINO DYDIS IR KIEKIAI							
		6' (183cm)	8' (244cm)	10' (305cm)	12' (366cm)	13' (396cm)	15' (457cm)	16' (488cm)	18' (549cm)
1	BASEINO IZOLIACINIS SLUOKSNIS (IŠLEIDIMO VOŽTUVAS PRIDEDAMAS)	1	1	1	1	1	1	1	1
2	KOŠTUVO ANGOS KAIŠTIS (1 PAPILD.)	3	3	3	3	3	3	3	-
3	ŽEMĖS PAKLOTAS	-	-	-	-	-	1	1	1
4	IŠLEIDIMO JUNGTIS	1	1	1	1	1	1	1	1
5	IŠLEIDIMO VOŽTUVO DANGTELIS	1	1	1	1	1	1	1	2

DALIES NR.	APRAŠYMAS	6' X 20" (183cm X 51cm)	8' X 24" (244cm X 61cm)	8' X 30" (244cm X 76cm)	8' X 30" (244cm X 76cm) Clearview	10' X 24" (305cm X 61cm)	10' X 30" (305cm X 76cm)	10' X 30" (305cm X 76cm) Printing	12' X 30" (366cm X 76cm)	12' X 30" (366cm X 76cm) Printing	12' X 33" (366cm X 84cm)
		ATSARGINĖS DALIES NR.									
1	BASEINO IZOLIACINIS SLUOKSNIS (IŠLEIDIMO VOŽTUVAS PRIDEDAMAS)	11588	12998	10433	11246	12999	10318	11303	10200	11304	11155
2	KOŠTUVO ANGOS KAIŠTIS (1 PAPILD.)	10127	10127	10127	10127	10127	10127	10127	10127	10127	10127
3	ŽEMĖS PAKLOTAS	-	-	-	-	-	-	-	-	-	-
4	IŠLEIDIMO JUNGTIS	10201	10201	10201	10201	10201	10201	10201	10201	10201	10201
5	IŠLEIDIMO VOŽTUVO DANGTELIS	10649	10649	10649	10649	10649	10649	10649	10649	10649	10649

DALIES NR.	APRAŠYMAS	12' X 36" (366cm X 91cm)	13' X 33" (396cm X 84cm)	15' X 33" (457cm X 84cm)	15' X 36" (457cm X 91cm)	15' X 42" (457cm X 107cm)	15' X 48" (457cm X 122cm)	16' X 42" (488cm X 107cm)	16' X 48" (488cm X 122cm)	18' X 48" (549cm X 122cm)	18' X 52" (549cm X 132cm)
		ATSARGINĖS DALIES NR.									
1	BASEINO IZOLIACINIS SLUOKSNIS (IŠLEIDIMO VOŽTUVAS PRIDEDAMAS)	10319	12130	10622	10183	10222	10415	10436	10623	10320	10765
2	KOŠTUVO ANGOS KAIŠTIS (1 PAPILD.)	10127	10127	10127	10127	10127	10127	10127	10127	-	-
3	ŽEMĖS PAKLOTAS	-	-	-	18932	18932	18932	18927	18927	18933	18933
4	IŠLEIDIMO JUNGTIS	10201	10201	10201	10201	10201	10201	10201	10201	10201	10201
5	IŠLEIDIMO VOŽTUVO DANGTELIS	10649	10649	10649	10649	11044	11044	11044	11044	11044	11044

IŠSAUGOKITE ŠIAS INSTRUKCIJAS

5 puslapis

MONTAVIMAS

SVARBI INFORMACIJA APIE VIETOS PARINKIMĄ IR ŽEMĖS PARUOŠIMĄ

⚠ ĮSPĖJIMAI

- Parinktoje baseino vietoje neturi būti kliūčių jums saugiai uždaryti duris, langus ir apsaugines užtvaras, siekiant išvengti neteisėto ar nepageidaujamo įėjimo į baseiną.
- Sumontuokite apsauginę užtvaram, kuri neleis į baseiną patekti mažesniems vaikams ir naminiams gyvūnams.
- Jei baseinas nebus pastatytas ant plokščio, lygaus paviršiaus, laikantis nurodytų instrukcijų, įsigali sugriūti arba baseine esantis asmuo gali būti nublokštas ir sužeistas, o baseinas – sugadintas.
- Elektros šoko pavojus. Šį gaminį prijunkite tik prie grandinės pertraukiklio dėl įžeminimo klaidos (GFCI) ar liekamosios srovės įrenginiu (RCD) apsaugoto lizdo. Norėdami sumažinti elektros šoko pavojų, prijungimui prie elektros šaltinio nenaudokite ilginamųjų laidų, laikmačių, adapterių ar keitiklių; pasirūpinkite, kad kištukinis lizdas būtų tinkamoje vietoje. Nutieskite laidą tokioje vietoje, kur jo negalėtų pažeisti žoliapjovė, gyvatvorės kirptuvai ir kiti įrenginiai. Daugiau instrukcijų ir įspėjimų žr. filtravimo siurblio instrukcijoje.
- Rimos traumos pavojus: nebadykite surinkinėti baseino pučiant stipriam vėjui.

Rinkdamiesi vietą lauko baseinui, atkreipkite dėmesį:

1. Vieta, kurioje bus montuojamas baseinas, turi būti visiškai plokščia ir lygi. Nestatykite baseino ant šlaito ar nuožulnaus paviršiaus.
2. Žemės paviršius turi būti pakankamai tvirtas, kad atlaikytų visiškai surinkto baseino spaudimą ir svorį. Nemontuokite baseino ant purvo, smėlio, minkšto ir biraus dirvožemio.
3. Baseino nestatykite ant denio, balkone arba ant platformos, kuri gali įgriūti nuo užpildyto baseino svorio.
4. Baseinui reikia nors 4 pėdų erdvės aplinkui, kad vaikas galėtų įlipti į baseiną.
5. Po baseinu esanti žolė bus pažeista. Chloruotas baseino vanduo gali pakenkti aplinkiniams augalams.
6. Pirmiausia išraukite visas piktžoles. Tam tiktų tipų žolė, pvz., *Stenotaphrum secundatum*, arba tam tikrų rūšių veja gali augti per baseino tentą. Per baseino tentą peraugusi žolė negali būti vertinama kaip gamybos defektas, todėl tokiu atveju garantija negalioja.
7. Šioje srityje po kiekvieno naudojimo ir (arba) ilgalaikio baseino sandėliavimo bus lengviau išleisti vandenį.

MONTAVIMAS (tęsinys)

Šį baseiną galėsite įsigyti kartu su „Intex Krystal Clear™“ filtravimo siurbliu. Filtravimo siurbliui taikomos atskiros surinkimo instrukcijos. Jį reikia surinkti po to, kai baseinas bus sumontuotas.

Montavimui paskirkite apytiksliai 10–30 min. (Atkreipkite dėmesį, kad nurodyta laiko trukmė yra tik rekomenduojamojo pobūdžio).

1. Izoliacinio sluoksnio paruošimas

- Suraskite plokščią, lygią vietą, kurioje nėra akmenų, šakų ar kitų aštrių daiktų, kurie gali pradurti baseinoizoliacinį sluoksnį ar sužeisti.
- Dėžę, kurioje yra izoliacinis sluoksnis, jungtys, stovai ir t. t. atidarykite atsargiai, nes joje galite laikyti baseiną žiemos metu.
- Išimkite žemės paklotą (3) ir ištieskite švarioje vietoje, o tada išimkite izoliacinį sluoksnį (1) ir ištieskite jį ant pagrindo taip, kad išleidimo vožtuvas būtų nukreiptas į kanalizaciją. Išleidimo vožtuvą nukreipkite nuo namo.
SVARBU: baseiną privalo montuoti mažiausiai 2 asmenys. Nevilkite baseino izoliacinio sluoksnio žeme, nes jis gali prakiurti ir taip bus sugadintas (žr. 2 pav.).
- Montuodami baseino izoliacinį sluoksnį, žarnos jungtis ar angas nukreipkite į elektros maitinimo tinklą. Išorinė surinkto baseino pusė turi būti netoli maitinimo tinklo, jei reikėtų prijungti filtravimo siurbį.
- Baseiną išskleiskite. Išskleiskite mėlynus baseino šonus ir patikrinkite, ar pagrindas yra kiek įmanoma lygus (žr. 2 pav.).

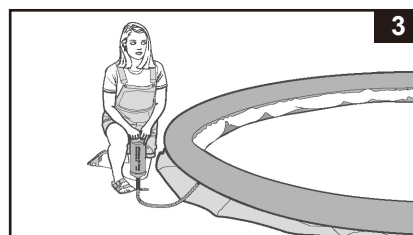
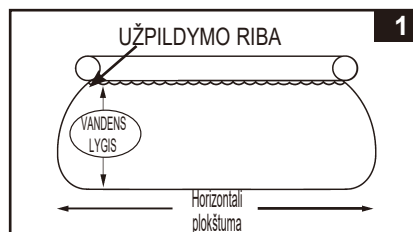

2. Rėmo montavimas

- Išskleiskite baseino rėmą ir patikrinkite, ar jis yra izoliacinio sluoksnio sienelių išorėje ir nukreiptas į viršų. Žiedą pripūskite naudojant rankinę pompą (žr. 3 pav.). Atliekant šį veiksmą viršutinį žiedą išlaikykite baseino viduryje.
SVARBU: siekdami išvengti sprogo, nepūskite žiedo aukšto oro slėgio pompa, pvz., oro kompresoriumi. Nepripūskite pernelyg stipriai. Rekomenduojama naudoti „Intex“ rankinę pompą (nepriedama).

SVARBU

Tinkamas viršutinio žiedo pripūtimas. Oro ir vandens aplinkos temperatūra turi įtakos vidiniam viršutinio žiedo slėgiui. Norint išlaikyti tinkamą vidinį slėgį, rekomenduojama palikti šiek tiek vietos oro išsiplėtimui (šildant saulei oras plečiasi). Vyraujant itin karštai oro temperatūrai, privalote patikrinti, ar nereikia išleisti šiek tiek oro. Taip išvengsite galimo viršutinio žiedo pažeidimo.

Jokiomis aplinkybėmis „Intex“, jų įgaliotieji agentai ar darbuotojai, nepriima jokios atsakomybės dėl žalos (kaip pradūrimų), kylančios pripučiamam viršutiniam žiedui, jei žala kyla dėl nerūpestingumo, įprasto susidėvėjimo, piktnaudžiavimo, netinkamos priežiūros ar išorinių poveikių.

3. Žarnos jungtys

- Šie reikalavimai taikomi baseinų izoliaciniams sluoksniams su žarnų jungtimis (16' (488 cm) ir mažesniems). Jeigu baseiną įsigijote be filtravimo siurblio, į filtravimo siurblio prijungimo angas įstatykite juodus kaiščius (2). Šį veiksmą atlikite iš baseino vidinės pusės, taip išvengsite vandens ištekėjimo.
- Jeigu baseiną įsigijote su filtravimo siurbliu, žr. „Krystal Clear™“ filtravimo siurblio vartotojo vadovą ir paskui pereikite prie kito baseino montavimo veiksmo.

MONTAVIMAS (tęsinys)

4. Baseino pripildymas

- Prieš pradėdami pilti vandenį į baseiną, patikrinkite, ar drenažo kamštis baseino viduje yra uždarytas ir drenažo dangtis išorėje yra gerai prisuktas. Pripilkite į baseiną ne daugiau nei 1 colį vandens ir atkreipkite dėmesį, ar baseino dugnas nenuožulnus.

SVARBU: jei vanduo baseine suteka į vieną šoną, baseinas nėra visiškai lygus. Jeibaseiną surinksite ant nuožulnaus paviršiaus, jis pakryps ir išsipūs jo šonas. Jeibaseinas nėra visiškai lygus, išleiskite vandenį, išlyginkite vietą arba perkelkitebaseiną į kitą vietą ir pripildykite iš naujo.

- Pradėkite lyginti likusias raukšles (baseino viduje) spausdami baseino dugno ir šonų jungtis, arba (baseino išorėje) paimkite už baseino dugno ir šonų ir traukite. Jei pagrinde susidaro raukšlės, 2 žmonės turi traukti iš dviejų pusių ir raukšlės išsilygins (žr. 4 pav.).

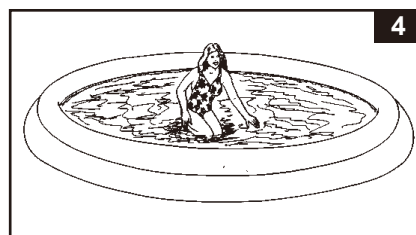

- Baseiną pripildykite vandeniu iki antsiuvų. Pildant baseiną vandeniu, kartu kils ir hidroizoliacinio sluoksnio sienelės (žr. 5 pav.).

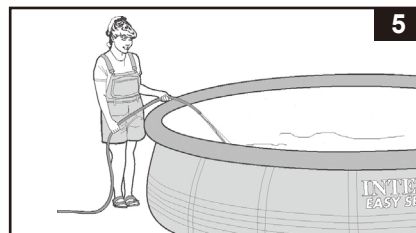

- Baseiną pildykite vandeniu iki pripučiamo žiedo apačios (žr. 1 ir 6 pav.).

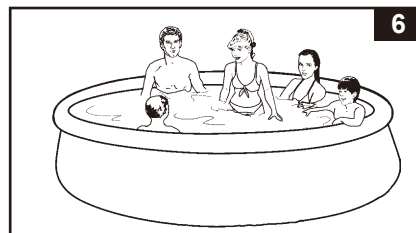

SVARBI INFORMACIJA

Prieš naudodami baseiną, suorganizuokite šeimos susirinkimą ir nustatykite tam tikras taisykles, kuriose būtinai būtų numatyti saugumo reikalavimai ir bendrosios vandens saugos taisyklės, nurodytos šiose instrukcijose. Reguliariai peržiūrėkite šias taisykles su visais baseino naudotojais ir svečiais.

BASEINO PRIEŽIŪRA IR CHEMINIAI PREPARATAI**⚠️ ATSARGIAI****ATMINKITE**

- Saugokite visus baseiną naudojančius asmenis nuo su vandens pramogomis susijusių susirgimų ir išlaikykite baseino vandenį švarų. Nerykite baseino vandens. Laikykite higienos reikalavimų.
- Palaikykite švarų ir skaidrų baseiną. Baseino dugnas turi būti visada matomas nuo išorinio baseino užtvaro.
- Saugokite vaikus nuo baseino dangos, kad jie neįsipainiotų, nenuskęstų ar kitaip nesusižeistų.

• Viršutinio žiedo valymas

Siekdami, kad viršutinis žiedas būtų švarus ir jį apsaugotumėte nuo dėmių, po kiekvieno naudojimo paviršių nuvalykite drėgna šluoste. Jeigu baseinu nesinaudojate, uždenkite jį spec. gaubtu. Jeigu ant žiedo paviršiaus susidarė tamsios dėmės, pašalinkite jas valydami šluoste, suvilgytą švelnia valymo priemone ir vandeniu. Švelniai patrinkite dėmės vietą, būkite atsargūs, neleiskite, kad nešvarumai patektų į vandenį. Nenaudokite stiprių valymo priemonių, abrazyvinių medžiagų ir šveistikų.

• Vandens priežiūra

Siekiant, kad izoliacinio sluoksnio galiojimo trukmė būtų ilgesnė ir kad vanduo būtų švarus ir saugus, svarbiausia yra palaikyti tinkamą vandens lygį. Reikia patikrinti vandenį. Daugiau informacijos apie chemikalus ir vandens patikrinimą teiraukitės pas savo baseino tiekėją. Būtinai perskaitykite ir laikykitės chemikalų gamintojo instrukcijų.

1. Neleiskite, kad chloras patektų ant izoliacinio sluoksnio, kol jis visiškai ištirps. Pirmą ištirpinkite chloro granules ar tabletes kibire su vandeniu. Jei chloro skystį pilsite įvairiose baseino vietose, jį reikia nedelsiant gerai sumaišyti su baseino vandeniu.
2. Niekada nemišykite chemikalų kartu, geriau pilkite juos į baseino vandenį atskirai ir gerai išmaišykite prieš įpildami papildomą kiekį chemikalų.
3. Naudojantis „Intex“ baseino griebtuvu ir „Intex“ baseino siurbliu, galima ilgiau išlaikyti švarų vandenį baseine. Daugiau informacijos apie baseino priedus teiraukitės pas savo baseino tiekėją.
4. Baseino plovimui nenaudokite aukšto slėgio plovimo prietaiso.

GEDIMŲ NUSTATYMAS

PROBLEMA	APRAŠYMAS	PRIEŽASTIS	SPRENDIMAS
DUMBLIAI	<ul style="list-style-type: none"> • Žalsvas vanduo. • Žalios arba juodos dėmės ant baseino pakloto. • Baseino pakloto slidus ir (arba) nemaloniai kvėpia. 	<ul style="list-style-type: none"> • Reikia sureguliuoti chloro ir pH lygį. 	<ul style="list-style-type: none"> • Įpilkite chloro. Sureguliuokite pH iki rekomenduojamo lygio. • Išsiurbkite baseino dugną. • Išlaikykite tinkamą chloro lygį.
SPALVOTAS VANDUO	<ul style="list-style-type: none"> • Pirmą kartą panaudojus chlorą, vanduo pamėlynuoja, paruduoja arba pajuo duoja. 	<ul style="list-style-type: none"> • Įpiltas chloras oksiduoja varį, geležį arba magnį. 	<ul style="list-style-type: none"> • Sureguliuokite pH iki rekomenduojamo lygio. • Leiskite filtrui dirbti, kol vanduo taps skaidrus.
VANDENYJE PLAUKIOJA ŠIUKŠLĖS	<ul style="list-style-type: none"> • Vanduo drumstas. 	<ul style="list-style-type: none"> • Kietas vanduo dėl per aukšto pH. • Per mažai chloro. • Vandenyje pašalinė medžiaga. 	<ul style="list-style-type: none"> • Sureguliuokite pH lygį. Pasiklauskite baseinų pardavėjo patarimo. • Sureguliuokite chloro lygį.
VANDENS LYGIS NUOLAT ŽEMAS	<ul style="list-style-type: none"> • Vandens mažiau negu praėjusią dieną. 	<ul style="list-style-type: none"> • Įplyšimas arba skylė baseino paklote arba žarnose. • Laisvi išleidimo vožtuvai. 	<ul style="list-style-type: none"> • Suremontuokite naudodami lopymorinkinį. • Pirštais priveržkite visus dangtelius.
NUOSĖDOS ANT BASEINO DUGNO	<ul style="list-style-type: none"> • Purvas arba smėlis ant baseino dugno. 	<ul style="list-style-type: none"> • Intensyvus naudojimas, laipiojimas į baseiną ir iš jo. 	<ul style="list-style-type: none"> • Naudokite „Intex“ siurbį baseino dugnui valyti.
ŠIUKŠLĖS PAVIRŠIUJE	<ul style="list-style-type: none"> • Lapai, vabzdžiai ir t. t. 	<ul style="list-style-type: none"> • Baseinas perarti medžių. 	<ul style="list-style-type: none"> • Naudokite Intex baseino grabštą.

BASEINO PRIEŽIŪRA IR VANDENS IŠLEIDIMAS



ATSARGIAI

VISADA LAIKYKITĖS CHEMINIŲ MEDŽIAGŲ GAMINTOJO NURODYMŲ IR
ATSIŽVELKITE Į ĮSPĖJIMUS DĖL SVEIKATOS PRIEŽIŪROS IR PAVOJŲ.

Nepilkite chemikalų į baseiną, kol jis yra užimtas. Gali sudirginti odą ir akis. Koncentruoti chloro tirpalai gali pakenkti baseino izoliaciniam sluoksniui. Jokiais atvejais „Intex Recreation Corp.“, „Intex Development Co. Ltd.“, su jomis susijusios įmonės, įgaliotieji atstovai ir paslaugų centrai, pardavėjai ir darbuotojai neprisiims atsakomybės prieš pirkėją ar kitą šalį dėl išlaidų, susijusių su nuostoliais dėl baseino, chemikalų ar vandens. **Turėkite atsarginių filtro kasečių. Kasetes keiskite kas dvi savaites.** Su visais ant žemės montuojamais baseiniais rekomenduojame naudoti „Krystal Clear™ Intex“ filtravimo siurbį.

LIETAUS PERTEKLIUS: norėdami išvengti žalos baseinui, išleiskite lietaus vandenį, kurio lygis viršija didžiausią leistiną lygį.

Kaip išleisti baseino vandenį ir ilgalaikis saugojimas

1. Pasitarkite su savo vietos institucijomis ir išsiaiškinkite, ar išleidžiamam iš baseino vandeniui taikomi specialūs reikalavimai.
2. Patikrinkite, ar baseino viduje yra išleidimo kaištis.
3. Baseino sienos išorėje nuimkite išleidimo vožtuvo dangtį.
4. Sodo žarną prijunkite prie išleidimo jungties (4).
5. Kitą žarnos galą padėkite toliau nuo namo, kur vanduo bus išleidžiamas saugiai.
6. Išleidimo jungtį (4) prijunkite prie išleidimo vožtuvo. **PASTABA: Adapteris išstums kaištį baseino viduje ir vanduo pradės tekėti.**
7. Vandeniui nustojus tekėti, palengva kelkite baseino kraštą, priešingą, nei tas, kuriame yra sumontuota išleidimo anga. Taip galėsite išpilti likusį vandenį.
8. Baigę atjunkite žarną nuo adapterio.
9. Išleidimo kaištį įdėkite atgal į išleidimo vožtuvą baseino viduje.
10. Uždėkite išleidimo dangtį baseino išorėje.
11. Norėdami išmontuoti baseiną, laikykitės instrukcijų atvirkštine tvarka, ir išardykite vandentiekio dalis.
12. Prieš sudėdami baseiną, įsitinkite, ar baseinas ir visos jo dalys visiškai išdžiūvusios; palikite saulėje vienaivalandai (žr. 8 pav.). Pabarstykite talko milteliais, kad nesuliptų medžiagos ir nesusigertų vanduo.
13. Sulankstykite baseiną kvadrato forma. Pradėkite nuo šono ir du kartus sulenkite į vidų. Tą patį atlikite kitoje pusėje (žr. 9.1 ir 9.2 pav.).
14. Užlenkę abu kraštus, užverskite vieną ant kito, kaip knygą (žr. 10.1 ir 10.2 pav.).
15. Du ilgus galus sulenkite į vidų (žr. 11 pav.).
16. Užverskite vieną ant kito, kaip knygą, ir suspauskite (žr. 12 pav.).
17. Baseiną ir priedus laikykite sausoje vietoje; rekomenduojame laikyti esant temperatūrai nuo 32 laipsnių Farenheito (0 laipsnių Celsijaus) iki 104 laipsnių Farenheito (40 laipsnių Celsijaus).
18. Sandėliavimui galite naudoti originalią pakuotę.

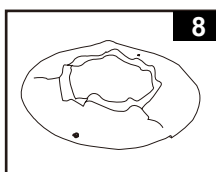

8

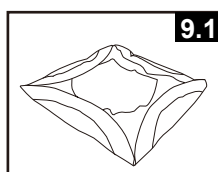

9.1

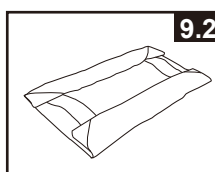

9.2

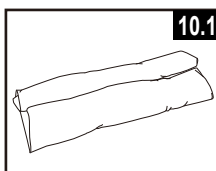

10.1

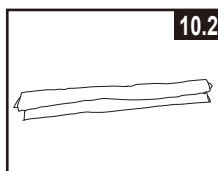

10.2

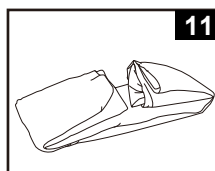

11

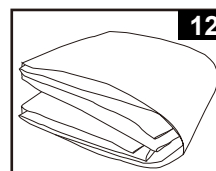

12

BASEINO PARUOŠIMAS ŽIEMAI

Ant žemės montuojamo baseino paruošimas žiemai

Žiemos metu galite lengvai išleisti vandenį iš savo baseino ir laikyti jį saugioje vietoje. Tiesa, dauguma žmonių nusprendžia palikti sumontuotą baseiną visiems metams. Vietovėse, kuriose temperatūra nukrenta žemiau nulio, baseiną gali pažeisti ledas. Žr. skyrių „Vandens išleidimas“.

Jeigu temperatūra Jūsų gyvenamosiose apylinkėse nenukrenta žemiau 0 laipsnių pagal Celsijų ir nesiruošiate iš baseino išleisti vandens, atlikite šiuos paruošiamuosius veiksmus:

1. Kruopščiai išvalykite baseino vandenį („EasySet“ sudedamo ar ovalaus baseino atveju patikrinkite, ar viršutinis žiedas tinkamai pripūstas).
2. Išimkite griebtuką (jei jis yra) ar bet kokius kitus prie srieginio koštuvo sujungimo pritvirtintus priedus. Jei reikia, pakeiskite koštuvo groteles. Prieš padėjimą į saugojimo vietą, patikrinkite, ar visos papildomos dalys yra švarios ir visiškai sausos.
3. Užkimškite įleidimo ir išleidimo stūmoklinį vožtuvą.
4. Ištraukite laiptelius (jei jie yra) ir padėkite į saugią vietą, prieš tai patikrinę, ar jie visiškai sausi.
5. Nuimkite siurbį ir filtrą prie baseino sujungiančias žarnas.
6. Įpilkite žiemai pritaikytų chemikalų. Pasikonsultuokite su baseino pardavėju, nes priemonės gali labai skirtis pagal regioną.
7. Uždenkite baseiną „Intex“ baseino danga. **SVARBU: „INTEX“ BASEINO DANGA NĖRA APSAUGINĖDANGA.**
8. Išvalykite ir nusausinkite siurbį, filtro korpusą ir žarnas. Nuimkite ir išmeskite seną filtro kasetę (kitam sezonui paruoškite atsarginę kasetę).
9. Įneškite siurbį ir filtro dalis į uždarą patalpą ir padėkite saugioje ir sausoje vietoje; mes rekomenduojame laikytiesant temperatūrai nuo 32 laipsnių Farenheito (0 laipsnių Celsijaus) iki 104 laipsnių Farenheito (40 laipsnių Celsijaus).

BENDROJI INFORMACIJA APIE SAUGŲ ELGESĮ VANDENYJE

Poilsis vandenyje yra smagus ir gydomasis. Tačiau jis savaime susijęs su pavojumi susižeisti ar žūti. Kad sumažintumėte pavojų susižeisti, perskaitykite ir paisykite visų ant gaminio, pakuotės ir pakuotės įdėklų pateiktų įspėjimų ir nurodymų. Atminkite, kad įspėjimai, nurodymai ir saugos gairės apima tik dalį bendrų su poilsiu vandenyje susijusių pavojų, bet ne visus pavojus.

Dėl papildomų apsaugos priemonių, susipažinkite su šiomis bendromis gairėmis ir šalyje pripažintų Saugos organizacijų pateiktomis bendromis gairėmis:

- Reikalaukite nuolatinės priežiūros. Reikėtų paskirti kompetentingą suaugusį asmenį eiti „gelbėtojo“ pareigas, dažniausiai tuomet, kai baseine ir netoli jo yra vaikų.
- Išmokykite plaukti.
- Skirkite laiko išmokti daryti dirbtinį kvėpavimą ir teikti pirmąją pagalbą.
- Apmokykite visus, kurie prižiūrės baseinu besinaudojančius asmenis, apie galimus baseino pavojus ir tokių apsaugos priemonių, kaip užrakintos durys, tvorelės ir t. t., naudojimą.
- Apmokykite visus baseino naudotojus, įskaitant vaikus, ką daryti nelaimės atveju.
- Pramogaudami vandenyje visuomet vadovaukitės sveiku protu ir apgalvokite savo veiksmus.
- Prižiūrėkite, prižiūrėkite, prižiūrėkite.

RIBOTA GARANTIJA

Jūsų „Intex Pool“ pagamintas naudojant aukščiausios kokybės medžiagas ir darbą. Visi „Intex“ gaminiai prieš išgabenant iš gamyklos buvo patikrinti ir nustatyta, kad jie neturi jokių trūkumų. Ši ribota garantija taikoma tik „Intex Pool“.

Ši ribotoji garantija papildo jūsų įstatymines teises bei teisių gynimo priemones ir jų nepakeičia. Jei ši garantija nesuderinama su jūsų įstatyminėmis teisėmis, pirmenybė teikiama teisėms. Pavyzdžiui, be suteikiamos ribotosios garantijos visoje Europos Sąjungoje taikomi vartotojų teisės aktai suteikia įstatymų numatytą garantiją: daugiau informacijos apie ES mastu taikomus vartotojų teisės aktus rasite apsilankę Europos vartotojų centro svetainėje adresu http://ec.europa.eu/consumers/ecc/contact_en/htm.

Šios Ribotos garantijos nuostatos taikomos tik pirmajam pirkėjui ir nėra perleidžiamos. Ši ribota garantija galioja 180 dienų nuo pradinio įsigyjimo mažmeninėje prekyboje datos. Išsaugokite originalų pirkimo kvitą ir šią instrukciją, kad galėtumėte juos pateikti kaip pirkimo įrodymą prie pretenzijų pagal garantiją, priešingu atveju Ribota garantija negalios.

Per aukščiau nurodytą laikotarpį aptikę gamybos broką, kreipkitės į atitinkamą šiame vadove nurodytą „Intex“ aptarnavimo centrą. Jei prekė gražinama, kaip nurodyta „Intex“ techninės priežiūros centro, ten ji patikrinama ir nustatomas pretenzijos pagrįstumas. Jei prekei taikomos šios garantijos nuostatos, ji bus nemokamai taisoma arba keičiama į tokia pačią arba panašią prekę („Intex“ nuožiūra).

Be šios garantijos ir jūsų šalyje galiojančių įstatyminių teisių nenumatomos jokios kitos garantijos. Kiek tai taikoma jūsų šalyje, „Intex“ jokių atveju nebus atsakinga prieš jus arba bet kokią kitą trečiąją šalį dėl tiesioginės arba pasekmės žalos, susidariusios naudojant „Intex Pool“ arba dėl pačios „Intex“ ar jos atstovų ir darbuotojų veiksmų (įskaitant produkto gamybą). Kai kuriose šalyse arba kai kurių šalių įstatymais neleidžiama atsisakyti arba apriboti atsiktninę ar tiesioginę žalą, todėl aukščiau nurodytas apribojimas ar išimtis Jums gali būti netaikomas.

Įsidėmėkite, kad ši ribotoji garantija netaikoma toliau nurodytomis aplinkybėmis:

- Jei „Intex Pool“ naudojamas arba taikomas aplaidžiai, netinkamai arba įvykus nelaimingam atsitikimui, esant netinkamos eksploatacijos, įtampos arba srovės, netinkamos techninės priežiūros arba sandėliavimo.
- Jei „Intex“ baseinas pažeidžiamas dėl nuo „Intex“ nepriklausančių aplinkybių, įskaitant, tačiau neapsiribojant pradūrimu, įplėšimu nudilinimu, įprastu nusidėvėjimu ir žalą sukeliančiu gaisro, potvynio, šalčio, lietaus ir kitų išorinių aplinkos jėgų poveikiu.
- Naudojant ne „intex“ parduotas dalis arba elementus; ir (arba).
- Jei „intex pool“ be įgaliojimo pakeičia, remontuoja arba išrenka ne „intex“ techninės priežiūros centro darbuotojas.

Pagal šią garantiją nekompensuojamos su baseino vandens praradimu, cheminių medžiagų arba vandens padaryta žala susijusios išlaidos. Ši garantija nėra taikoma jokiems asmens sužalojimams arba bet kokio turto sugadinimui.

Atidžiai perskaitykite šį naudojimo vadovą ir laikykitės visų instrukcijų dėl tinkamos jūsų „Intex Pool“ eksploatacijos ir priežiūros. Prieš naudodami visuomet patikrinkite savo gaminį. Ribota jūsų gaminio garantija gali būti panaikinta, jei nesilaikysite instrukcijų.