

SVARBIOS SAUGOS TAISYKLĖS

Prieš montuodami ir naudodami šį gaminį,
įdėmiai perskaitykite, išsiaiškinkite ir
laikykitės pateiktų instrukcijų.
Išsaugokite ateičiai.

PRISM FRAME™ PREMIUM BASEINAS / GREYWOOD PRISM FRAME™ PREMIUM BASEINAS

10' - 24' (305 cm - 732 cm) models



Piešinys pateikiamas tik kaip pavyzdys. Priedai į baseino pakuotę neįeina.

Nepamirškite išbandyti kitus kokybiškus „Intex“ gaminius: baseinus, priedus baseinams, pripučiamus baseinus ir žaislus, oro lovas ir valtis. Visus šiuos gaminius galite įsigyti parduotuvėje arba aplankę mūsų interneto svetainę. Dėl nuolatinių gaminių tobulinimų, „Intex“ pasilieka teisę keisti gaminio specifikacijas ir išvaizdą, todėl be išankstinio įspėjimo gali būti keičiamas vartotojo vadovas.

INTEX®

©2020 Intex Marketing Ltd. - Intex Development Co. Ltd. - Intex Recreation Corp. All rights reserved/Tous droits réservés/Todos los derechos reservados/Alle Rechte vorbehalten. Printed in China/Imprimé en Chine/Impreso en China/Gedruckt in China.

®™ Trademarks used in some countries of the world under license from/®™ Marques utilisées dans certains pays sous licence de/Marcas registradas utilizadas en algunos países del mundo bajo licencia de/Warenzeichen verwendet in einigen Ländern der Welt in Lizenz von/Intex Marketing Ltd. to/à/a/an Intex Development Co. Ltd., G.P.O Box 28829, Hong Kong & Intex Recreation Corp., P.O. Box 1440, Long Beach, CA 90801 • Distributed in the European Union by/Distribué dans l'Union Européenne par/Distribuido en la unión Europea por/Vertrieb in der Europäischen Union durch/Intex Trading B.V., Venneveld 9, 4705 RR Roosendaal – The Netherlands
www.intexcorp.com

TURINYS

Įspėjimai / Svarbios saugos taisyklės.....	3-4
Sudedamosios dalys.....	5-7
Surinkimo instrukcijos.....	8-10
Baseino priežiūra ir cheminiai preparatai.....	11
Gedimų nustatymas.....	11
Baseino priežiūra ir vandens išleimas.....	12
Baseino paruošimas žiemai.....	13
Bendroji informacija apie saugų elgesį vanden.....	13
Ribota garantija.....	14

Įvadinė pastaba:

Dėkojame, kad įsigijote „Intex“ baseiną. Prieš surinkdami savo baseiną, perskaitykite šias instrukcijas. Jose pateikta informacija padės prailginti baseino naudojimo laiką ir pasirūpinti savo šeimos saugumu baseino naudojimo metu. Baseiną turėtų sumontuoti 2-3 asmenų grupė. Kuo daugiau žmonių atliks montavimo darbus, tuo greičiau surinksite baseiną.

Surenkant nereikalingi jokie įrankiai.

SVARBIOS SAUGOS TAISYKLĖS

Perskaitykite, įsidėmėkite ir tiksliai laikykitės šių instrukcijų prieš montuodami ir naudodami šį gaminį.

⚠ ĮSPĖJIMAS

- **Vaikai ir neįgalūs asmenys turi būti nuolatiniėje ir kompetentingoje suaugusiųjų priežiūroje.**
- Pasirūpinkite visų durų, langų ir saugos užtvartų apsauga, kad apsisaugotumėte nuo neteisėto, netyčinio ar neprižiūrimo patekimo į baseiną.
- Sumontuokite saugumo užtvartą, kuri užtvirtų jėgimą į baseiną mažiems vaikams ir gyvūnams.
- Baseiną ir baseino priedus gali surinkti ir išmontuoti tik suaugę asmenys.
- Niekada nenardykite, nešokinėkite ir nešliuožkite į ant žemės montuojamą baseiną ar bet kokį negilų vandens šaltinį.
- Jei baseiną sumontuosite ne ant plokščio, lygaus ir ištisinio paviršiaus, jis gali subliūkšti arba baseine plaukiojantis žmogus gali būti nublokštas į šalį.
- Nesiremkite, nestovėkite apžergę ir nespauskite pripučiamo žiedo ar viršutinio krašto; priešingu atveju galite susižeisti ir sukelti patvinimą. Neleiskite niekam sėdėti, lipti ar apžergti baseinokraštų.
- Kai baseino nenaudojate, surinkite visus žaislus ir plaukiojimo priemones iš baseino ir aplink jį. Baseine plūduriuojantys daiktai gali pritraukti mažus vaikus.
- Žaislus, kėdes, stalus ar bet kokius kitus daiktus, ant kurių galėtų užlipti vaikas, laikykite bent keturių pėdų atstumu nuo baseino.
- Gelbėjimo priemonės laikykite šalia baseino ir iškabinkite gelbėjimo tarnybų telefonų numerius prie arčiausiai baseino esančio telefono. Gelbėjimo priemonių pavyzdžiai: pakrantės sargybospatvirtintas žiedinis plūduras su pritvirtinta virve, ne trumpesnė nei dvylikos pėdų (365,76 cm) ilgio tvirta nelanksti kartis.
- Niekada nesimaudykite vienas ir neleiskite kitiems maudytis vieniems.
- Palaikykite švarų ir skaidrų baseiną. Baseino dugnas turi būti visada matomas nuo išorinio baseino užtvarto.
- Plaukiodami naktį naudokite dirbtiną apšvietimą, kuris apšviestų saugos ženklus, laiptelius, baseino dugną ir takus.
- Kai naudojate alkoholį ar narkotikus, nenaudokite baseino.
- Saugokite vaikus nuo baseino dangos, kad jie neįsipaizintų, nenuskęstų, ar kitaip nesusižeistų.
- Prieš naudodami baseiną, visiškai nuimkite baseino uždangas. Per baseino uždangą neturimatytis vaikų ir suaugusių asmenų.
- Norėdami išvengti paslydimų, kritimų ir sužeisti galinčių daiktų, neuždenkite baseino, jei jūs ar kitas asmuo yra jame.
- Jei baseine laikysite švarų vandenį, apsaugosite visus baseino naudotojus nuo pramogainaudojamo vandens sukeliama ligų. Nerykite baseino vandens. Laikykitės higienos reikalavimų.
- Baseinai dėvisi ir genda. Labai susidėvėję baseinai gali būti netinkami naudojimui. Jei baseinassugadintas, jis gali leisti didelius kiekius vandens. Todėl labai svarbu, kad tinkamai ir reguliariai prižiūrėtumėte savo baseiną.
- Šis baseinas skirtas naudojimui tik lauke.
- Jei neketinate baseinu naudotis ilgą laiką, išleiskite iš jo visą vandenį ir saugiai padėkite baseiną tokioje vietoje, kur jame negalės rinktis lietaus ar kitoks vanduo. Laikykitės baseino laikymo nurodymų.
- Baseino naudojimo metu, filtravimo sistema kasdien turi būti prijungta pakankamai ilgai, kad vanduo baseine pilnai atsinaujintų. Norėdami apskaičiuoti siurblio naudojimo laiką, žr. siurblio instrukcijas.

BASEINO UŽTVAROS IR DANGOS NEATSTOJA PASTOVIOS IR KOMPETENTINGOS SUAUGUSIO ASMENS PRIEŽIŪROS.

NESILAIKANT ŠIŲ PERSPĖJIMŲ GALI SUKELTI ŽALĄ TURTUI, SUNKŲ SUŽEIDIMŲ AR MIRTĮ.

Patarimas:

Baseino savininkai turi laikytis vietos ir šalies įstatymų dėl tvorelės vaikams apsaugoti, apsauginių užtvartų, apšvietimo ir kitų saugos reikalavimų. Papildomą informaciją užsakovai gali gauti susisiekę su vietos institucija, kuri atsakinga už pastatų saugumą.

SVARBIOS SAUGOS TAISYKLĖS

Perskaitykite, įsidėmėkite ir tiksliai laikykitės šių instrukcijų prieš montuodami ir naudodami šį gaminį. Šiuose įspėjimuose, nurodymuose ir saugos rekomendacijose pateikiami kai kurie su poilsiu vandenyje susiję rizikos veiksniai, tačiau jie neapima visos rizikos ir pavojų. Pramogaudami vandenyje visada būkite atsargūs, kliaukitės sveiku protu ir racionaliu mąstymu. Išsaugokite ateičiai. Reikia atidžiai perskaityti, kas parašyta ant pakuotės, ir išsaugoti ateičiai. Jei norite sužinoti daugiau įspėjimų, žr. produktą.

Bendrieji

- Tikrinkite, ar nesurūdijusios smeigės, varžtai ir (arba) veržlės. Norėdami išvengti sužalojimų reguliariai tikrinkite, ar nėra atplaišų ar aštrių kampų, ypač ant pasiekiamų paviršių.

Nemokančių plaukti sauga

- Silpnai mokančius plaukti ir nemokančius plaukti asmenis visada turi nepertraukiamai, aktyviai ir akylai prižiūrėti kompetentingas suaugęs asmuo (prisiminkite, kad didžiausias pavojus nuskęsti kyla vaikams iki penkerių metų).
- Kiekvieną kartą naudojant baseiną jam prižiūrėti paskirkite kompetentingą suaugusį asmenį.
- Baseine esantys silpnai mokantys plaukti ir nemokantys plaukti asmenys turi dėvėti asmeninę apsauginę įrangą.
- Kai plaukimo baseinas nenaudojamas ar neprižiūrimas, iš jo ir jį supančios aplinkos pašalinkite visus žaislus, kad prie baseino neitų vaikai.

Saugos įrenginiai

- Rekomenduojama įrengti užtvartą (taip pat, kur reikia, apsaugoti visus langus ir duris), kad į plaukimo baseiną niekas nepatektų be leidimo.
- Užtvartos, baseino dangos, signalizacijos ar panašūs saugos įrenginiai yra naudingos pagalbinės priemonės, tačiau jos nepakeičia nepertraukiamos suaugusio asmens priežiūros.

Saugos įranga

- Gelbėjimo įrangą (pvz., gelbėjimosi ratą) rekomenduojama laikyti šalia baseino.
- Šalia baseino laikykite veikiančią telefoną ir pagalbos telefono numerių sąrašą.

Saugos baseino naudojimas

- Visus naudotojus, ypač vaikus, skatinkite išmokti plaukti.
- Išmokite atlikti gaivinimą (reanimaciją) ir šias žinias reguliariai atnaujinkite. Dėl to kilus pavojui gali būti išgelbėta gyvybė.
- Visiems baseino naudotojams, įskaitant vaikus, nurodykite, ką daryti pavojaus atveju.
- Niekada nenerkite į seklių vandens telkinį. Tai sukelti rimtos traumos ar mirties pavojų.
- Plaukimo baseinu nesinaudokite pavartoję alkoholio arba vaistų, galinčių pakenkti jūsų sugebėjimui saugiai naudotis baseinu.
- Jei naudojate baseino dangą, ją visiškai nuimkite prieš lipdami į baseiną.
- Vandeni valykite ir laikykitės higienos, kad baseine būnantys žmonės neužsikrėtų su vandeniu susijusiomis ligomis. Vadovaukitės šioje naudotojo instrukcijoje pateikiamomis vandens valymo rekomendacijomis.
- Chemikalus (pvz., vandens valymo ar dezinfekavimo produktus) laikykite vaikams nepasiekiamose vietose.
- Išimamas kopėčias reikia dėti ant horizontalaus paviršiaus.
- Laikykitės visų ant baseino sienelės esančių įspėjimų ir saugos ženklų.

DALIŲ SĄRAŠAS

Prieš pradėdami surinkti baseiną, skirkite kelias minutes ir patikrinkite pakuotės turinį bei susipažinkite su visomis baseino dalimis.

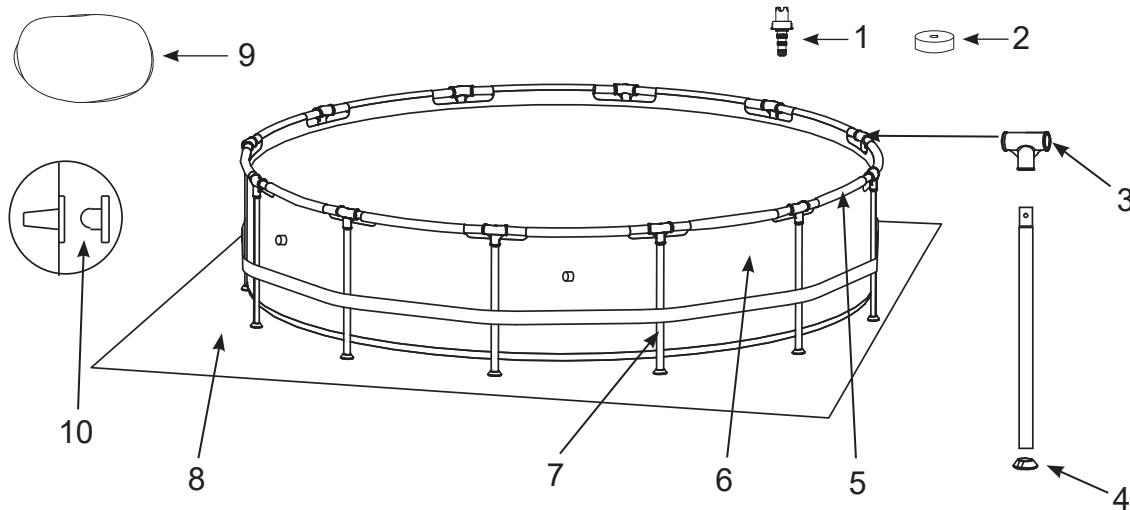

PASTABA: Piešiniai pateikiami tik kaip pavyzdžiai. Tikras prietaisas gali atrodyti kitaip. Ne pagal mastelį.

10' (305 cm), 12' (366 cm), 13' (396 cm), 14' (427 cm), 15' (457 cm) ir 16' (488 cm) modelis
(Kraštų kiekis gali skirtis priklausomai nuo baseino dydžio)

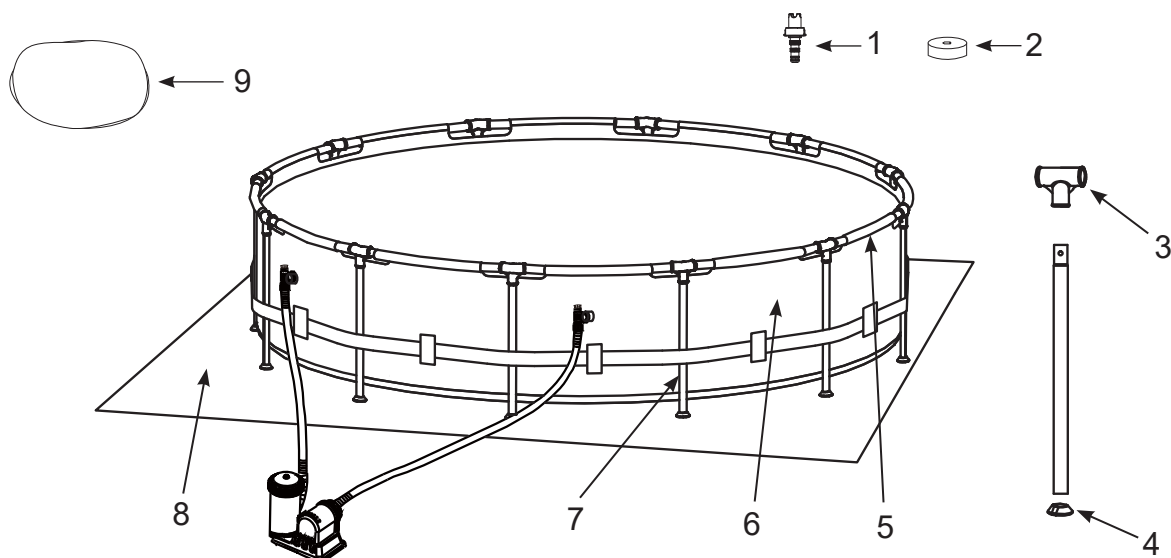

PASTABA: Piešiniai pateikiami tik kaip pavyzdžiai. Tikras prietaisas gali atrodyti kitaip. Ne pagal mastelį.

18' (549 cm) ir 24' (732 cm) modelis
(Kraštų kiekis gali skirtis priklausomai nuo baseino dydžio)

PRISM FRAME™ PREMIUM BASEINAS

DALIES NR.	APRAŠYMAS	BASEINO DYDIS IR KIEKIAI								
		10' (305cm)	12' (366cm)	13' (396cm)	14' (427cm)	15' (457cm)	16' (488cm)	18' (549cm)	20' (610cm)	24' (732cm)
1	IŠLEIDIMO JUNGTTIS	1	1	1	1	1	1	1	1	1
2	IŠLEIDIMO VOŽTUVO DANGTIS	1	1	1	1	1	1	2	2	2
3	T FORMOS SUJUNGIMAS	10	12	13	14	15	16	18	20	24
4	STOVO ATRAMOS PADAS	10	12	13	14	15	16	18	20	24
5	HORIZONTALUS STRYPAS	10	12	13	14	15	16	18	20	24
6	HIDROIZOLIACINIS SLUOKSNIS (SU IŠLEIDIMO VOŽTUVO DANGTELIU)	1	1	1	1	1	1	1	1	1
7	VERTIKALUS STOVAS	10	12	13	14	15	16	18	20	24
8	PAGRINDAS	-	-	-	1	1	1	1	1	1
9	BASEINO GAUBTAS	-	-	1	1	1	1	1	1	1
10	KOŠTUVO ANGOS KAIŠTIS (1 PAPILDOMAS)	3	3	3	3	3	3	-	-	-

DALIES NR.	APRAŠYMAS	10' X 30"	10' X 39"	12' X 30"	12' X 33"	12' X 36"	12' X 39"	12' X 48"	13' X 39"	14' X 42"
		(305cm X 76cm)	(305cm X 99cm)	(366cm X 76cm)	(366cm X 84cm)	(366cm X 91cm)	(366cm X 99cm)	(366cm X 122cm)	(396cm X 99cm)	(427cm X 107cm)
ATSARGINĖS DALIES NR.										
1	IŠLEIDIMO JUNGTTIS	10201	10201	10201	10201	10201	10201	10201	10201	10201
2	IŠLEIDIMO VOŽTUVO DANGTIS	10649	10649	10649	10649	10649	10649	10649	10649	10649
3	T FORMOS SUJUNGIMAS	12801	12801	12801	12801	12801	12801	12801	12802	12802
4	STOVO ATRAMOS PADAS	12454	12454	12454	12454	12454	12454	12454	12465	12465
5	HORIZONTALUS STRYPAS	12807	12807	12807	12807	12807	12807	12807	12809	12809
6	HIDROIZOLIACINIS SLUOKSNIS (SU IŠLEIDIMO VOŽTUVO DANGTELIU)	10084	12877	10085	12878	12879	10086	10087	12880	10088
7	VERTIKALUS STOVAS	12823	12824	12823	12825	12826	12824	12827	12576	12828
8	PAGRINDAS	-	-	-	-	-	-	-	-	10080
9	BASEINO GAUBTAS	-	-	-	-	-	-	-	11142	11054
10	KOŠTUVO ANGOS KAIŠTIS (1 PAPILDOMAS)	10127	10127	10127	10127	10127	10127	10127	10127	10127

DALIES NR.	APRAŠYMAS	15' X 33"	15' X 36"	15' X 42"	15' X 48"	16' X 48"	18' X 48"	20' X 52"	24' X 52"
		(457cm X 84cm)	(457cm X 91cm)	(457cm X 107cm)	(457cm X 122cm)	(488cm X 122cm)	(549cm X 122cm)	610cm X 132cm)	(732cm X 132cm)
ATSARGINĖS DALIES NR.									
1	IŠLEIDIMO JUNGTTIS	10201	10201	10201	10201	10201	10201	10201	10201
2	IŠLEIDIMO VOŽTUVO DANGTIS	10649	10649	11044	11044	11044	11044	11044	11044
3	T FORMOS SUJUNGIMAS	12802	12802	12802	12802	12802	12803	12803	12803
4	STOVO ATRAMOS PADAS	12465	12465	12465	12465	12465	12476	12476	12476
5	HORIZONTALUS STRYPAS	12809	12809	12809	12809	12809	12822	12822	12822
6	HIDROIZOLIACINIS SLUOKSNIS (SU IŠLEIDIMO VOŽTUVO DANGTELIU)	12881	12882	10089	10090	10091	10092	10093	10094
7	VERTIKALUS STOVAS	12574	12575	12828	12829	12829	12830	12831	12831
8	PAGRINDAS	18932	18932	18932	18932	18927	18933	11290	18935
9	BASEINO GAUBTAS	18901	18901	18901	18901	10754	18937	11289	18929
10	KOŠTUVO ANGOS KAIŠTIS (1 PAPILDOMAS)	10127	10127	10127	10127	10127	-	-	-

GREYWOOD PRISM FRAME™ PREMIUM BASEINAS

DALIES NR.	APRAŠYMAS	15' X 48" (457CM X 122CM)		18' X 48" (549CM X 122CM)	
		KIEKIAI	ATSARGINĖS DALIES Nr.	KIEKIAI	ATSARGINĖS DALIES Nr.
1	IŠLEIDIMO JUNGDIS	1	10201	1	10201
2	IŠLEIDIMO VOŽTUVO DANGTIS	1	11044	2	11044
3	T FORMOS SUJUNGIMAS	15	12802G	18	12803G
4	STOVO ATRAMOS PADAS	15	12465	18	12476
5	HORIZONTALUS STRYPAS	15	12809G	18	12822G
6	HIDROIZOLIACINIS SLUOKSNIS (SU IŠLEIDIMO VOŽTUVO DANGTELIU)	1	10090G	1	10092G
7	VERTIKALUS STOVAS	15	12829G	18	12830G
8	PAGRINDAS	1	18932	1	18933
9	BASEINO GAUBTAS	1	18901	1	18937
10	KOŠTUVO ANGOS KAIŠTIS (1 PAPILDOMAS)	3	10127	-	-

BASEINO SURINKIMAS

SVARBI INFORMACIJA APIE VIETOS PARINKIMĄ IR ŽEMĖS PARUOŠIMĄ

ĮSPĖJIMAS

- Parinktoje baseino vietoje neturi būti kliūčių jums saugiai uždaryti duris, langus irapsaugines užtvaras, siekiant išvengti neteisėto ar nepageidaujamo įėjimo į baseiną.
- Sumontuokite apsauginę užtvaramą, kuri neleis į baseiną patekti mažesniems vaikams irnaminiams gyvūnams.
- Jei baseinas nebus pastatytas ant plokščio, lygaus paviršiaus, laikantis nurodytųinstrukcijų, jis gali sugriūti arba baseine esantis asmuo gali būti nublokštas irsužeistas, o baseinas – sugadintas.
- Elektros smūgio pavojus. Šį gaminį prijunkite prie grandinės lizdo, kuris yra apsaugotaspertraukikliu (GFCI) ar liekamosios srovės įrenginiu (RCD). Norėdami sumažinti elektros smūgio pavojų, prijungimui prie elektros šaltinio nenaudokite ilgintuvų, laikmačių, adapterių ar keitiklių; pasirūpinkite, kad kištukinis lizdas būtų tinkamoje vietoje. Nutieskite laidą tokioje vietoje, kur jo negalėtų pažeisti žoliapjovė, gyvatvorės kirptuvai ir kiti įrenginiai. Daugiau instrukcijų ir įspėjimų žr. filtravimo siurblio instrukcijoje.
- Rimtos traumos pavojus: nebadykite surinkinėti baseino pučiant stipriam vėjui.

Rinkdamiesi vietą lauko baseinui atkreipkite dėmesį:

1. Vieta, kurioje bus montuojamas baseinas turi būti visiškai plokščia ir lygi. Nestatykite baseino ant šlaito ar nuožulnaus paviršiaus.
2. Žemės paviršius turi būti pakankamai tvirtas, kad atlaikytų pilnai surinkto baseinospaudimą ir svorį. Nemontuokite baseino ant purvo, smėlio, minkštame ir biriamedirvožemyje.
3. Baseino nestatykite ant denio, balkone arba ant platformos, kuri gali įgriūti nuo užpildyto baseino svorio.
4. Baseinui reikia nors 4 pėdų erdvės aplinkui, kad vaikas galėtų į lipti į baseiną.
5. Po baseinu esanti žolė bus pažeista. Chloruotas baseino vanduo gali pakenkti aplinkiniams augalams.
6. Pirmiausia išraukite visas piktžoles. Tam tiktų tipų žolė, pvz., Stenotaphrum secundatum, arba tam tikrų rūšių veja gali augti per baseino tentą. Per baseino tentą peraugusi žolė negali būtivertinama kaip gamybos defektas, todėl tokiu atveju garantija negalioja.
7. Šioje srityje po kiekvieno naudojimo ir (arba) ilgalaikio baseino sandėliavimo bus lengviau išleisti vandenį.

SVARBU

Prieš naudodami baseiną, suorganizuokite šeimos susirinkimą ir nustatykite tam tikras taisykles, kuriose būtinai būtų numatyti saugumo reikalavimai ir bendros vandens saugos taisyklės, nurodytos šiose instrukcijose. Reguliariai peržiūrėkite šias taisykles su visais baseino naudotojais bei svečiais.

BASEINO SURINKIMAS (tęsinys)

Šį baseiną galėsite įsigyti kartu su „Intex Krystal Clear™“ filtravimo siurbliu. Filtravimo siurbliui taikomos atskiros surinkimo instrukcijos. Jį reikia surinkti po to, kai baseinas bus sumontuotas.

Montavimui paskirkite apytiksliai 30–60 min. (atkreipkite dėmesį, kad nurodyta laiko trukmė yra tik rekomenduojamojo pobūdžio).

1. Izoliacinio sluoksnio paruošimas

- Suraskite plokščią, lygią vietovę, kurioje nėra akmenų, šakų ar kitų aštrių daiktų, kurie gali pradurti baseino izoliacinį sluoksnį ar sužeisti.
- Dėžę, kurioje yra izoliacinis sluoksnis, jungtys, stovai, ir t.t., atidarykite atsargiai, nes joje galite laikyti baseiną žiemos metu.
- Išimkite pagrindą (**8, pasirenkamas**) ir ištieskite švarioje vietoje, o tada išimkite izoliacinį sluoksnį (**6**) ir ištieskite jį ant pagrindo taip, kad išleidimo vožtuvas būtų nukreiptas į kanalizaciją. Išleidimo vožtuvą nukreipkite nuo namo. Prieš įdėdami strypus (**5**) į antsiuvus, leiskite izoliaciniam sluoksniui sušilti saulėje. **SVARBU: visada baseiną turi surinkti mažiausiai 2 žmonės. Nevilkite baseino izoliacinio sluoksnio žeme, nes jis gali prakiurti ir bus sugadintas (žr. 1 pav.).**

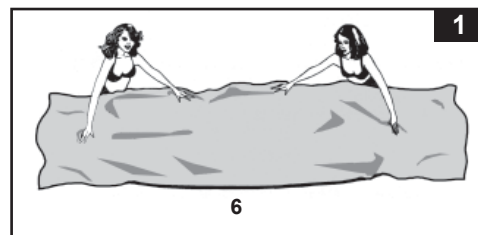

- Montuodami baseino izoliacinį sluoksnį, žarnos jungtis ar angas nukreipkite į elektrosmaitinimo tinklą. Išorinė surinkto baseino pusė turi būti netoli maitinimo tinklo.

2. Horizontalių strypų sujungimas

- Baseino rėmo atramos (**7**) ir strypai (**5**) suskirstyti į dvi grupes. Horizontalių strypų skersmuo didesnis ir jie yra įstumiami į antsiuvus izoliacinio sluoksnio viršuje. Vertikalių atramų skersmuo yra mažesnis. Atramos ir strypai jungiami T-jungtimis (**3**). **PASTABA: Prieš įkišdami horizontalius strypus į baseino sienelės rankoves, apibarstykite juos talko milteliais. Taip bus lengviau strypus ištraukti iš sienelės, kai baseiną norėsite išardyti.**

- Pradėti galite bet kurioje vietoje, tačiau montuokite ta pačia kryptimi. Išcentravę strypą paimkite vieną iš „T“ formos jungčių ir prijunkite prie vieno strypo galo. Strypą tvirtai įstumkite į „T“ jungtį. Kartokite šią procedūrą eidami ratu, kol sujungsite visas jungtis su strypais (žr. 2.1 ir 2.2 pav.).

PASTABA: Jungti svarbu pradėti vienoje vietoje ir tęsti ta pačia kryptimi iki paskutinio sujungimo. Nepradėkite keliose vietose, nes kelis paskutinius strypus bus sunku įstatyti į jungtis.

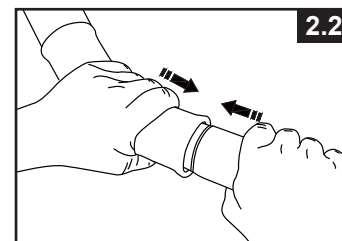
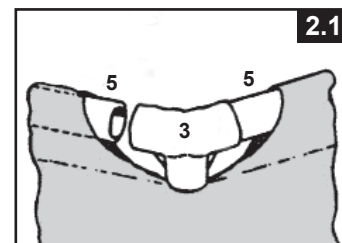

BASEINO SURINKIMAS (tęsinys)

Paskutinės jungties sujungimas gali būti sunkiausias, tačiau jį galima lengvai atlikti vienu metu pakeliant paskutinę jungtį ir strypą apie 2 colius (5 cm), įdedant strypą į jungtį bei nuleidžiant šias dalis iki normalios padėties. Strypas lengvai įeis į jungtį (žr. 2.3 pav.). Prieš pradėdami montuoti atramas įsitikinkite, kad paskutinė jungtis yra pilnai surinkta.

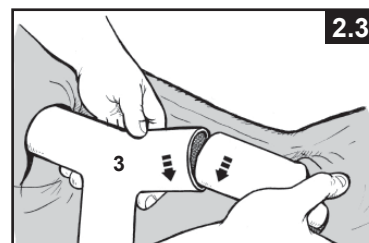

3. Vertikalių kojų pritvirtinimas

- Pradžioje kiekvienos kojos (7) apačią užkimškite kamšteliu (4). Paguldę su „T“ jungtimis sujungtus strypus ant žemės, prakiškite vieną vertikalią koją pro diržo kilpą baseino sienelės viduryje ir įstumkite kojos viršų į „T“ jungties (3) apatinę angą (žr. 3.1 pav.). Kartokite tą pačią procedūrą, kol pritvirtinsite visas vertikalias kojas.

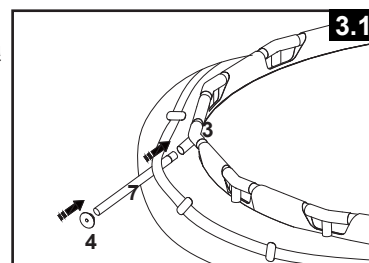

- Pakelkite surinktą konstrukciją ir patikrinkite, ar visos kojos yra vertikaloje padėtyje (see drawing 3.2). Spustelėkite visas „T“ jungtis žemyn, kad jos tvirtai prisijungtų prie kojų.
- Atsargiai patraukite į išorę kojos apačią ir patikrinkite, ar koja stovi vertikaliai ir statmenai žemės paviršiui.

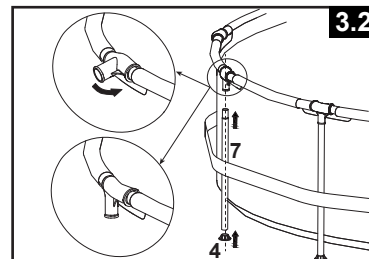

4. Baseino pripildymas

- Jei baseino izoliacinis sluoksnyje yra žarnos jungtis (16' (488 cm) baseino apačioje) ir jei baseinas buvo įsigytas be filtravimo siurblio, naudokite du kaiščius (10) ir užkimškite jais juodas filtravimo siurblio išleidimo angas iš baseino vidaus, kad baseino pripildymo neištekėtų vanduo.
- Prieš pradėdami pilti vandenį į baseiną, patikrinkite, ar drenažo kamštis baseino viduje yra uždarytas ir drenažo dangtis išorėje yra gerai prisuktas. Pripilkite į baseiną ne daugiau nei 1 colį vandens ir atkreipkite dėmesį, ar baseino dugnas nenuožulnus. **SVARBU: jei vanduo baseine suteka į vieną šoną, baseinas nėra visiškai lygus. Jei baseiną surinksite ant nuožulnaus paviršiaus, jis pakryps ir išsipūs jo šonas. Jei baseinas nėra visiškai lygus, išleiskite vandenį, išlyginkite vietovę arba perkelkite baseiną į kitą vietą ir pripildykite iš naujo.**
- Pradėkite lyginti likusias raukšles (baseino viduje) spausdami baseino dugno ir šonų jungtis, arba (baseino išorėje) paimkite už baseino dugno ir šonų ir traukite. Jei pagrindė susidaro raukšlės, 2 žmonės turi traukti iš dviejų pusių ir raukšlės išsilygins. Taip pat patikrinkite, ar visos kojos stovi vertikaliai ir statmenai žemei.
- Vandens baseine turi būti iki antsiuvo (žr. 4 pav.).

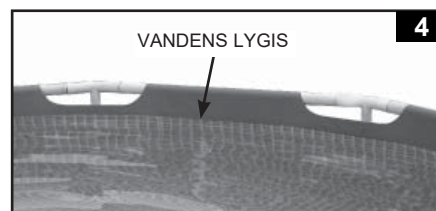

BASEINO PRIEŽIŪRA IR CHEMINIAI PREPARATAI**⚠ ATSARGIAI****ATMINKITE**

- Saugokite visus baseiną naudojančius asmenis nuo susirgimų susijusių suvandens pramogomis, išlaikydami baseino vandenį švarų. Nerykite baseinovandens. Laikykitės higienos reikalavimų.
- Palaikykite švarų ir skaidrų baseiną. Baseino dugnas turi būti visada matomas nuo išorinio baseino užtvaro.
- Saugokite vaikus nuo baseino dangos, kad jie neįsipainiotų, nenuskęstų, ar kitaipnesusižeistų.

Vandens priežiūra

Siekiant prailginti izoliacinio sluoksnio veikimą bei išlaikyti švarų, sveiką ir saugų vandenį svarbiausia yra palaikyti tinkamą vandens balansą. Reikia patikrinti vandenį. Daugiau informacijos apie chemikalus ir vandens patikrinimą teiraukitės pas savo baseino tiekėją. Būtinai perskaitykite ir laikykitės chemikalų gamintojo instrukcijų.

1. Neleiskite, kad chloras susidurtų su izoliaciniu sluoksniu, kol jis pilnai ištirps. Chloro granules ar tabletes pirma ištirpdykite kibire su vandeniu. Jei chloro skystį pilsite įvairiose baseino vietose, jį reikia nedelsiant gerai sumaišyti su baseino vandeniu.
2. Niekada nemaišykite chemikalų kartu, geriau pilkite juos į baseino vandenį atskirai ir gerai išmaišykite prieš įpildami papildomą kiekį chemikalų.
3. „Intex“ baseino griebtukas ir „Intex“ baseino siurblys gali padėti palaikyti švarų vandenį baseine. Daugiau informacijos apie baseino priedus teiraukitės pas savo baseino tiekėją.
4. Baseino plovimui nenaudokite aukšto slėgio plovimo prietaiso.

GEDIMŲ NUSTATYMAS

PROBLEMA	APRAŠYMAS	PRIEŽASTIS	PRIEMONĖ
DUMBLIAI	<ul style="list-style-type: none"> • Žalias vanduo. • Žalios arba juodos dėmės hidroizoliaciniame sluoksnyje. • Baseino izoliacinis sluoksnis slidus ir (arba) skleidžia blogą kvapą. 	<ul style="list-style-type: none"> • Reikia nustatyti tinkamą chloro ir pH lygį. 	<ul style="list-style-type: none"> • Gerai pripilkite chloro. Pataisykite pH lygį laikydami baseino rekomendacijų. • Išvalykite baseino dugną. • Palaikykite tinkamą chloro lygį.
SPALVOTAS VANDUO	<ul style="list-style-type: none"> • Vanduo mėlynuoja, ruduoja arba juoduoja, jei iš pradžių įpilamas chloras. 	<ul style="list-style-type: none"> • Varis, geležis arba manganas vandenyje oksiduojasi pridėjus chloro. 	<ul style="list-style-type: none"> • Sureguliuokite rekomenduojamą pH lygį. • Filtruokite, kol vanduo tapsskaidrus. • Dažnai valykite kasetę.
VANDENYJE PLŪDURIUOJA KAŽKOKIA MEDŽIAGA	<ul style="list-style-type: none"> • Balzganas vanduo. 	<ul style="list-style-type: none"> • Kietas vanduo, kurį sukelia peraukštas pH lygis. • Per mažas chloro kiekis. • Vandenyje yra pašalinių medžiagų. 	<ul style="list-style-type: none"> • Ištaisykite pH. Pasitarkite su baseino tiekėju apie vandens apdorojimą. • Patikrinkite ar tinkamas chloro lygis. • Išvalykite arba pakeiskite filtrą.
LABAI ŽEMAS VANDENS LYGIS	<ul style="list-style-type: none"> • Vandens lygis žemesnis, nei anksčiau. 	<ul style="list-style-type: none"> • Praplyšęs baseino izoliacinis sluoksnis arba žarnos. 	<ul style="list-style-type: none"> • Suremontuokite naudodami lopymorinkinį. • Prisukite visus dangtelius. • Pakeiskite žarneles.
NUOSĖDOS BASEINO DUGNE	<ul style="list-style-type: none"> • Baseino dugne nešvarumai arba smėlis. 	<ul style="list-style-type: none"> • Dažnas baseino naudojimas. 	<ul style="list-style-type: none"> • Naudokite „Intex“ baseino siurbį dugnui išvalyti.
NUOSĖDOS PAVIRŠIUJE	<ul style="list-style-type: none"> • Lapai, vabzdžiai ir t.t. 	<ul style="list-style-type: none"> • Baseinas per arti prie medžių. 	<ul style="list-style-type: none"> • Naudokite „Intex“ baseino griebtuką.

BASEINO PRIEŽIŪRA IR VANDENS IŠLEIDIMAS

⚠ **ATSARGIAI**

VISADA LAIKYKITĖS CHEMIKALŲ GAMINTOJO NURODYMŲ BEI SVEIKATOS IR PAVOJAUS IŠPĖJIMŲ.

Nepilkite chemikalų į baseiną, kol jis yra užimtas. Gali sudirginti odą ir akis. Koncentruoti chloro tirpalai gali pakenkti baseino izoliaciniam sluoksniui. Jokiais atvejais „Intex Recreation Corp.“, „Intex Development Co. Ltd.“, su jomis susijusios įmonės, įgaliojimai atstovai ir paslaugų centrai, pardavėjai ir darbuotojai neprisiims atsakomybės prieš pirkėją ar kitą šalį dėl išlaidų, susijusių su nuostoliais dėl baseino, chemikalų ar vandens. **Turėkite atsarginių filtro kasečių. Kasetes keiskite kas dvi savaites.** Su visais ant žemės montuojamais baseiniais rekomenduojame naudoti „Krystal Clear™ Intex“ filtravimo siurbį.

LIETAUS PERTEKLIUS: norėdami išvengti žalos baseinui, išleiskite lietaus vandenį, kurio lygis viršija didžiausią leistiną lygį.

Kaip išleisti baseino vandenį ir ilgalaikis saugojimas

1. Pasitarkite su savo vietos valdžia ir išsiaiškinkite, ar išleidžiamam iš baseino vandeniui taikomi specialūs reikalavimai.
2. Patikrinkite, ar baseino viduje yra išleidimo kaištis.
3. Baseino sienos išorėje nuimkite išleidimo vožtuvo dangtį.
4. Sodo žarną prijunkite prie išleidimo jungties.
5. Kitą žarnos galą padėkite toliau nuo namo, kur vanduo bus išleidžiamas saugiai.
6. Išleidimo jungtį prijunkite prie išleidimo vožtuvo. **PASTABA: išleidimo jungtis išstumskaištį baseino viduje ir vanduo pradės tekėti.**
7. Baigę atjunkite žarną nuo adapterio.
8. Išleidimo kaištį įdėkite atgal į išleidimo vožtuvą baseino viduje.
9. Uždėkite išleidimo dangtį baseino išorėje.
10. Norėdami išmontuoti baseiną laikykitės instrukcijų atvirkštine tvarka, ir išardykite vandentiekio dalis.
11. Prieš sudėdami baseiną įsitikinkite, kad baseinas ir visos jo dalys visiškai išdžiūvusios; palikite saulėje vienai valandai (žr. 5 pav.). Pabarstykite talko milteliais, kad nesuliptų medžiagos ir nesusigertų vanduo.
12. Sulankstykite baseiną kvadrato forma. Pradėkite nuo šono ir du kartus sulenkite į vidų. Tapatį atlikite kitoje pusėje (žr. 6.1 ir 6.2 pav.).
13. Užlenkę abu kraštus, užverskite vieną ant kito, kaip knygą (žr. 7.1 ir 7.2 pav.).
14. Du ilgus galus sulenkite į vidų (žr. 8 pav.).
15. Užverskite vieną ant kito, kaip knygą, ir suspauskite (žr. 9 pav.).
16. Baseiną ir priedus laikykite sausoje vietoje; rekomenduojame laikyti temperatūroje tarp 32 laipsnių Farenheito (0 laipsnių Celsijaus) ir 104 laipsnių Farenheito (40 laipsnių Celsijaus).
17. Laikymui galite naudoti originalią gaminio pakuotę.
18. Baseiną galite laikyti originalioje pakuotėje.

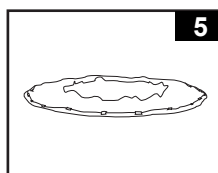

5

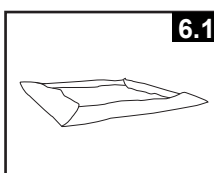

6.1

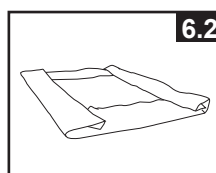

6.2

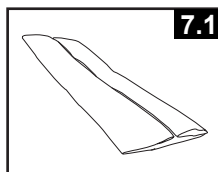

7.1

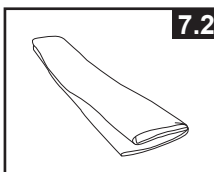

7.2

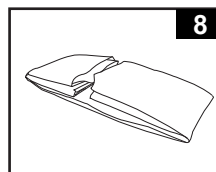

8

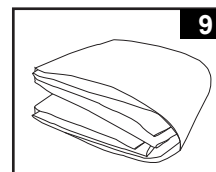

9

BASEINO PARUOŠIMAS ŽIEMAI

Ant žemės montuojamo baseino paruošimas žiemai

Žiemos metu galite lengvai išleisti vandenį iš savo baseino ir laikyti jį saugioje vietoje. Tiesa, dauguma žmonių nusprendžia palikti sumontuotą baseiną visiems metams. Vietovėse, kuriose temperatūra nukrenta žemiau nulio, baseiną gali pažeisti ledas. Mes rekomenduojame nusausinti, išmontuoti ir laikyti baseiną saugioje vietoje, kai temperatūra nukrenta žemiau 32 laipsnių Farenheito (0 laipsnių Celsijaus). Žr. skyrių „Vandens išleidimas“.

Jeigu nuspręsite baseiną laikyti lauke, paruoškite jį tokiu būdu:

1. Kruopščiai išvalykite baseino vandenį („EasySet“ sudedamo ar ovalaus baseino atveju patikrinkite, ar viršutinis žiedas tinkamai pripūstas).
2. Išimkite griebtuką (jei jis yra) ar bet kokius kitus prie srieginio koštuvosujungimo pritvirtintus priedus. Jei reikia, pakeiskite koštovo groteles. Priešatidėjimą į saugojimo vietą patikrinkite, ar visos papildomos dalys yra švarios ir visiškai sausos.
3. Į baseino viduje esantį įleidimo ir išleidimo agregatą įkiškite suteiktą kaištį (16' ir mažesniuose baseinuose). Uždarykite įleidimo ir išleidimo plunžerinį vožtuvą (17' ir didesniuose baseinuose).
4. Ištraukite laiptelius (jei jie yra) ir padėkite į saugią vietą, prieš tai patikrinę, ar jie visiškai sausi.
5. Nuimkite siurbį ir filtrą prie baseino sujungiančias žarnas.
6. Įpilkite žiemai pritaikytų chemikalų. Pasitarkite su vietos pardavėju kokias chemines priemones naudoti ir kaip, nes skirtingose šalyse yra skirtingos priemonės.
7. Uždenkite baseiną „Intex“ baseino danga. **SVARBU: „INTEX“ BASEINODANGA NĖRA APSAUGINĖ DANGA.**
8. Išvalykite ir nusausinkite siurbį, filtro korpusą ir žarnas. Nuimkite ir išmeskite seną filtro kasetę. Kitam sezonui paruoškite naują kasetę.
9. Įneškite siurbį ir filtro dalis į uždarytą patalpą ir padėkite saugioje ir sausoje vietoje; mes rekomenduojame laikyti temperatūroje tarp 32 laipsnių Farenheito (0 laipsnių Celsijaus) ir 104 laipsnių Farenheito (40 laipsnių Celsijaus).

BENDROJI INFORMACIJA APIE SAUGŲ ELGESĮ VANDENYJE

Vandens pramogos teikia malonumą ir yra naudingos. Tačiau jos gali sukelti susižeidimo ir nuskendimo pavojų. Norėdami sumažinti susižeidimo pavojų perskaitykite ir laikykitės visų gaminio, įpakavimo ir pakuotės įdėklų įspėjimų ir instrukcijų. Atminkite, kad gaminio įspėjimuose, instrukcijose ir saugos taisyklėse aprašyti įprasti vandens pramogų pavojai, tačiau juose nenumatyti visi rizikų ir pavojų atvejai.

Taip pat susipažinkite su žemiau išvardintomis bendromis taisyklėmis bei atitinkamų šalies saugos organizacijų išleistomis taisyklėmis:

- Reikalaukite nuolatinės priežiūros.
- Išmokite plaukti.
- Išmokite suteikti pirmąją pagalbą.
- Praveskite instruktažą apie potencialius baseino pavojus ir apsaugos priemones, tokių kaip užrakintos durys, užtvaros ir t.t. naudojimą tiems, kurie prižiūri jūsų vaiką.
- Išmokykite vaiką, ką reikia daryti nelaimės atveju.
- Mėgaudamiesi vandens pramogomis visada vadovaukitės blaiviu protu.
- Prižiūrėkite, prižiūrėkite, prižiūrėkite.

RIBOTA GARANTIJA

Jūsų „Intex“ baseinas pagamintas naudojant aukščiausios kokybės medžiagas ir darbą. Visi „Intex“ gaminiai prieš išgabenant iš gamyklos buvo patikrinti ir nustatyta, kad jie neturi jokių trūkumų. Ši ribota garantija taikoma tik „Intex“ baseinas.

Ši ribotoji garantija papildo jūsų įstatymines teises bei teisių gynimo priemones ir jų nepakeičia. Jei ši garantija nesuderinama su jūsų įstatyminėmis teisėmis, pirmenybė teikiama teisėms. Pavyzdžiui, be suteikiamos ribotosios garantijos visoje Europos Sąjungoje taikomi vartotojų teisės aktai suteikia įstatymų numatytą garantiją: daugiau informacijos apie ES mastu taikomus vartotojų teisės aktus rasite apsilankę Europos vartotojų centro svetainėje adresu http://ec.europa.eu/consumers/ecc/contact_en/htm.

Šios Ribotos garantijos nuostatos taikomos tik pirmajam pirkėjui ir nėra perleidžiamos. Ši ribota garantija galioja žemiau nurodytą laikotarpį nuo pirminio įsigijimo datos. Išsaugokite originalų pirkimo kvitą ir šią instrukciją, kad galėtumėte juos pateikti kaip pirkimo įrodymą prie pretenzijų pagal garantiją, priešingu atveju Ribota garantija negalios.

Garantija baseino įklotui ir rėmui - 1 metai

Per aukščiau nurodytą laikotarpį aptikę gamybos broką, kreipkitės į atitinkamą šiame vadove nurodytą „Intex“ aptarnavimo centrą. Jei prekė gražinama, kaip nurodyta „Intex“ techninės priežiūros centro, ten ji patikrinama ir nustatomas pretenzijos pagrindimas. Jei prekei taikomos šios garantijos nuostatos, ji bus nemokamai taisoma arba keičiama į tokią pačią arba panašią prekę („Intex“ nuožiūra).

Be šios garantijos ir jūsų šalyje galiojančių įstatyminių teisių nenumatomos jokios kitos garantijos. Kiek tai taikoma jūsų šalyje, „Intex“ jokių atveju nebus atsakinga prieš jus arba bet kokią kitą trečiąją šalį dėl tiesioginės arba pasekminės žalos, susidariusios naudojant „Intex“ baseinas arba dėl pačios „Intex“ ar jos atstovų ir darbuotojų veiksmų (įskaitant produkto gamybą). Kai kuriose šalyse arba kai kurių šalių įstatymais neleidžiama atsakyti arba apriboti atsitiktinę ar tiesioginę žalą, todėl aukščiau nurodytas apribojimas ar išimtis Jums gali būti netaikomas.

Įsidėmėkite, kad ši ribotoji garantija netaikoma toliau nurodytomis aplinkybėmis:

- Jei „Intex“ baseinas naudojamas arba taikomas aplaidžiai, netinkamai arba įvykus nelaimingam atsitikimui, esant netinkamos eksploatacijos, įtampos arba srovės, netinkamos techninės priežiūros arba sandėliavimo.
- Jei „Intex“ baseinas pažeidžiamas dėl nuo „Intex“ nepriklausančių aplinkybių, įskaitant, tačiau neapsiribojant pradūrimu, įplėšimu nudilinimu, įprastu nusidėvėjimu ir žalą sukeliančiu gaisro, potvynio, šalčio, lietaus ir kitų išorinių aplinkos jėgų poveikiu.
- Naudojant ne „Intex“ parduotas dalis arba elementus; ir (arba).
- Jei „Intex“ baseinas be įgaliojimo pakeičia, remontuoja arba išrenka ne „Intex“ techninės priežiūros centro darbuotojas.

Pagal šią garantiją nekompensuojamos su baseino vandens praradimu, cheminių medžiagų arba vandens padaryta žala susijusios išlaidos. Ši garantija nėra taikoma jokiems asmens sužalojimams arba bet kokio turto sugadinimui.

Atidžiai perskaitykite šį naudojimo vadovą ir laikykitės visų instrukcijų dėl tinkamos jūsų „Intex“ baseinas eksploatacijos ir priežiūros. Prieš naudodami visuomet patikrinkite savo gaminį. Ribota jūsų gaminio garantija gali būti panaikinta, jei nesilaikysite instrukcijų.