

SVARBIOS SAUGOS TAISYKLĖS

Prieš montuodami ir naudodami šį gaminį, įdėmiai perskaitykite, išsiaiškinkite ir laikykitės pateiktų instrukcijų. Išsaugokite ateičiai.

PRISM FRAME™ OVALO FORMOS PREMIUM BASEINAS

16.5' x 9' x 48" (503 cm x 274 cm x 122 cm)

20' x 10' x 48" (610 cm x 305 cm x 122 cm)



Piešinys pateikiamas tik kaip pavyzdys. Priedai į baseino pakuotę neįeina.

Nepamirškite išbandyti kitų puikių „Intex“ gaminių: baseinų, baseino priedų, pripučiamų baseinų ir kambario žaislų, oro čiužinių ir valčių, kuriuos galite įsigyti iš mūsų mažmenininkų, arba apsilankykite mūsų tinklalapyje, kurio adresas nurodytas žemiau.

Dėl nuolatinio produktų tobulinimo politikos „Intex“ pasilieka teisę keisti gaminių specifikacijas ir išvaizdą, dėl šios priežasties pasilieka teisę be įspėjimo keisti gaminių naudojimo instrukcijas.

INTEX® ©2020 Intex Marketing Ltd. - Intex Development Co. Ltd. - Intex Recreation Corp. All rights reserved/Tous droits réservés/Todos los derechos reservados/Alle Rechte vorbehalten. Printed in China/Imprimé en Chine/Impreso en China/Gedruckt in China.

®™ Trademarks used in some countries of the world under license from/®™ Marques utilisées dans certains pays sous licence de/Marcas registradas utilizadas en algunos países del mundo bajo licencia de/Warenzeichen verwendet in einigen Ländern der Welt in Lizenz von/Intex Marketing Ltd. to/à/a/an Intex Development Co. Ltd., G.P.O Box 28829, Hong Kong & Intex Recreation Corp., P.O. Box 1440, Long Beach, CA 90801 • Distributed in the European Union by/Distribué dans l'Union Européenne par/Distribuido en la unión Europea por/Vertrieb in der Europäischen Union durch/Intex Trading B.V., Venneveld 9, 4705 RR Roosendaal – The Netherlands
www.intexcorp.com

NAUDOJIMO INSTRUKCIJA

TURINYS

Įspėjimai / Svarbios saugos taisyklės.....	3-4
Baseino dalys.....	5-6
Baseino surinkimas.....	7-11
Bendroji informacija apie saugų elgesį vandenyje.....	11
Baseino priežiūra ir cheminiai preparatai.....	12
Gedimų nustatymas.....	12
Baseino priežiūra ir vandens išleimas.....	13
Baseino paruošimas žiemai.....	14
Ribota garantija.....	15

Svarbi įžanginė informacija:

Dėkojame, kad įsigijote „Intex“ baseiną. Prieš pradėdami jį surinkti, prašome perskaityti šią naudojimo instrukciją. Ši informacija padės pailginti baseino naudojimo laiką, o Jūsų šeima galės saugiai jame pramogauti. Baseinui surinkti reikia 2–4 žmonių. Jei baseiną surinks daugiau žmonių, šis procesas vyks sparčiau.

Surenkant nereikalingi jokie įrankiai.

SVARBŪS SAUGUMO REIKALAVIMAI

Prieš pradėdant naudotis šiuo gaminiu, prašome iki galo perskaityti instrukciją.

⚠ ĮSPĖJIMAI

- Kompetentingi suaugę asmenys privalo nuolat ir visada prižiūrėti vaikus ir neįgaliuosius.
- Norėdami apsaugoti baseiną nuo neįgaliotų asmenų naudojimosi juo, apsaugokite visas duris, langus ir apsauginius užtvarus.
- Įrenkite apsauginį užtvaramą, kad prie baseino neprieitų maži vaikai ir naminiai gyvūnai.
- Baseiną ir baseino priedus gali sumontuoti ir išardyti tik suaugę asmenys.
- Niekada nenardykite, nešokinėkite ir nečiuožinėkite į antžeminį baseiną ar kitus seklius vandens telkinius.
- Statykite baseiną tik ant plokščio, lygaus suspaustos žemės pagrindo, priešingu atveju iš griūvančio baseino gali išsilieti vanduo ir išplauti/parblokšti besimaudančių asmenį.
- Nerymokite, neapžerkite ir nespauskite pripučiamo žiedo arba viršutinio baseino krašto, nes galite susižaloti, arba iš baseino gali išbėgti vanduo. Neleiskite niekam sėdėti, lipti ar apsižergti baseino kraštų.
- Kai nesinaudojate baseinu, surinkite visus žaislus ir plaukimo įtaisus iš baseino ir aplink jį. Baseine esantys daiktai gali pritraukti mažus vaikus.
- Laikykite žaislus, kėdes, stalus ar kitus daiktus, ant kurių gali užlipti vaikas, bent 4 pėdų (1,22 metro) atstumu nuo baseino.
- Arti baseino visada turėkite gelbėjimo įrangą ir aiškiai nurodykite pagalbos telefono numerius prie telefono, esančio arčiausiai baseino. Gelbėjimo įrangos pavyzdžiai: gelbėjimui tinkamas gelbėjimo ratas su pritvirtinta virve, tvirta standi bent 3,66 m ilgio kartis.
- Niekada nesimaudykite vieni ir neleiskite kitiems asmenims maudytis vieniems.
- Prižiūrėkite baseiną, kad jis būtų švarus ir skaidrus. Baseinas turi būti visada matomas nuo išorinio baseino užtvaro.
- Jei maudotės naktį, naudokite tinkamai įrengtą dirbtinį apšvietimą, apšviečiantį apsauginius ženklus, kopėtėles, baseino dugną ir takelius.
- Nelipkite į baseiną apsvalgę nuo alkoholio arba narkotikų/vaistų.
- Neleiskite vaikų prie baseino uždangalų, kad jie neįsipainiotų, nepaskęstų ar kitaip rimtai nesusižalotų.
- Prieš pradėdant naudotis baseinu, būtina nuimti jo uždangalus. Po baseino uždangalu nesimato nei vaikų, nei suaugusių.
- Neuždenkite baseino, kol jame yra nors vienas žmogus.
- Baseinas ir teritorija aplink jį turi būti švarūs ir tvarkingi, kad nepaslystumėte ir nenugriūtumėte ant objektų, į kuriuos galite susižaloti.
- Apsaugokite visus besimaudančius nuo galimų vandens keliu plintančių ligų. Tai galite padaryti dezinfekuodami baseino vandenį. Nenurykite baseino vandens. Praktikuokite gerą higieną.
- Visi baseinai dėvisi. Dėl pernelyg aktyvaus ar spartaus irimo, baseinas gali sugesti, dėl to iš jo gali išbėgti didelis kiekis vandens. Todėl labai svarbu reguliariai prižiūrėti baseiną.
- Šis baseinas skirtas naudoti tik lauke.
- Jei neketinate baseinu naudotis ilgą laiką, išleiskite iš jo visą vandenį ir saugiai padėkite baseiną tokioje vietoje, kur jame negalės rinktis lietaus ar kitoks vanduo. Laikykites baseino laikymo nurodymų.
- Naudojantis baseinu, prireiks filtravimo siurblio, kad vanduo baseine bent vieną kartą per parą būtų visiškai pakeistas. Norėdami apskaičiuoti būtinas vandens siurblio darbo valandas, žiūrėkite siurblio gamintojo instrukciją.

BASEINO UŽTVARAI IR UŽDANGALAI NEPAKEIČIA NUOLATINĖS IR KOMPETENTINGOS SUAUGUSIŲJŲ PRIEŽIŪROS. BASEINAS NEPARDUODAMAS SU GELBĖTOJU. TODĖL GELBĖTOJŲ AR VANDENS STEBĖTOJŲ VAIDMENĮ PRIVALO ATLIKTI SUAUGUSIEJI, KURIE PRIVALO SAUGOTI VISŲ BESIMAUDANČIŲJŲ, LABIAUSIAI VAIKŲ, GYVYBES BASEINE IR APLINK JĮ.

DĖL ŠIŲ NURODYMŲ NESILAIKYMO GALI BŪTI SUGADINTAS TURTAS, PATIRIAMI RIMTI SUŽALOJIMAI AR MIRTIS.

Patarimas:

Baseino savininkams gali tekti laikytis šalies reikalavimų, susijusių su aptvarais nuo vaikų, apsauginiais užtvaramis, apšvietimu ir kitais saugumo reikalavimais. Išsamesnės informacijos klientai turėtų kreiptis į vietos pastatų kodekso įgyvendinimo instituciją.

SVARBIOS SAUGOS TAISYKLĖS

Perskaitykite, įsidėmėkite ir tiksliai laikykitės šių instrukcijų prieš montuodami ir naudodami šį gaminį. Šiuose įspėjimuose, nurodymuose ir saugos rekomendacijose pateikiami kai kurie su poilsiu vandenyje susiję rizikos veiksniai, tačiau jie neapima visos rizikos ir pavojų. Pramogaudami vandenyje visada būkite atsargūs, kliaukitės sveiku protu ir racionaliu mąstymu. Išsaugokite ateičiai. Reikia atidžiai perskaityti, kas parašyta ant pakuotės, ir išsaugoti ateičiai. Jei norite sužinoti daugiau įspėjimų, žr. produktą.

Bendriej

- Tikrinkite, ar nesurūdijusios smeigės, varžtai ir (arba) veržlės. Norėdami išvengti sužalojimų reguliariai tikrinkite, ar nėra atplaišų ar aštrių kampų, ypač ant pasiekiamų paviršių.

Nemokančių plaukti sauga

- Silpnai mokančius plaukti ir nemokančius plaukti asmenis visada turi nepertraukiamai, aktyviai ir akylai prižiūrėti kompetentingas suaugęs asmuo (prisiminkite, kad didžiausias pavojus nuskęsti kyla vaikams iki penkerių metų).
- Kiekvieną kartą naudojant baseiną jam prižiūrėti paskirkite kompetentingą suaugusį asmenį.
- Baseine esantys silpnai mokantys plaukti ir nemokantys plaukti asmenys turi dėvėti asmeninę apsauginę įrangą.
- Kai plaukimo baseinas nenaudojamas ar neprižiūrimas, iš jo ir jį supančios aplinkos pašalinkite visus žaislus, kad prie baseino neitų vaikai.

Saugos įrenginiai

- Rekomenduojama įrengti užtvartą (taip pat, kur reikia, apsaugoti visus langus ir duris), kad į plaukimo baseiną niekas nepatektų be leidimo.
- Užtvartos, baseino dangos, signalizacijos ar panašūs saugos įrenginiai yra naudingos pagalbinės priemonės, tačiau jos nepakeičia nepertraukiamos suaugusio asmens priežiūros.

Saugos įranga

- Gelbėjimo įrangą (pvz., gelbėjimosi ratą) rekomenduojama laikyti šalia baseino.
- Šalia baseino laikykite veikiančią telefoną ir pagalbos telefono numerių sąrašą.

Saugos baseino naudojimas

- Visus naudojus, ypač vaikus, skatinkite išmokti plaukti.
- Išmokite atlikti gaivinimą (reanimaciją) ir šias žinias reguliariai atnaujinkite. Dėl to kilus pavojui gali būti išgelbėta gyvybė.
- Visiems baseino naudotojams, įskaitant vaikus, nurodykite, ką daryti pavojaus atveju.
- Niekada nenerkite į seklių vandens telkinį. Tai sukelti rimtos traumos ar mirties pavojų.
- Plaukimo baseinu nesinaudokite pavartoję alkoholio arba vaistų, galinčių pakenkti jūsų sugebėjimui saugiai naudotis baseinu.
- Jei naudojate baseino dangą, ją visiškai nuimkite prieš lipdami į baseiną.
- Vandeni valykite ir laikykitės higienos, kad baseine būnantys žmonės neužsikrėstų su vandeniu susijusiomis ligomis. Vadovaukitės šioje naudotojo instrukcijoje pateikiamomis vandens valymo rekomendacijomis.
- Chemikalus (pvz., vandens valymo ar dezinfekavimo produktus) laikykite vaikams nepasiekiamose vietose.
- Išimamas kopėčias reikia dėti ant horizontalaus paviršiaus.
- Laikykitės visų ant baseino sienelės esančių įspėjimų ir saugos ženklų.

BASEINO DALYS

Prieš pradėdami surinkti baseiną, skirkite kelias minutes ir patikrinkite pakuotės turinį bei susipažinkite su visomis baseino dalimis.

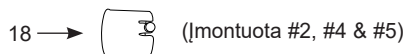
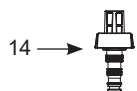
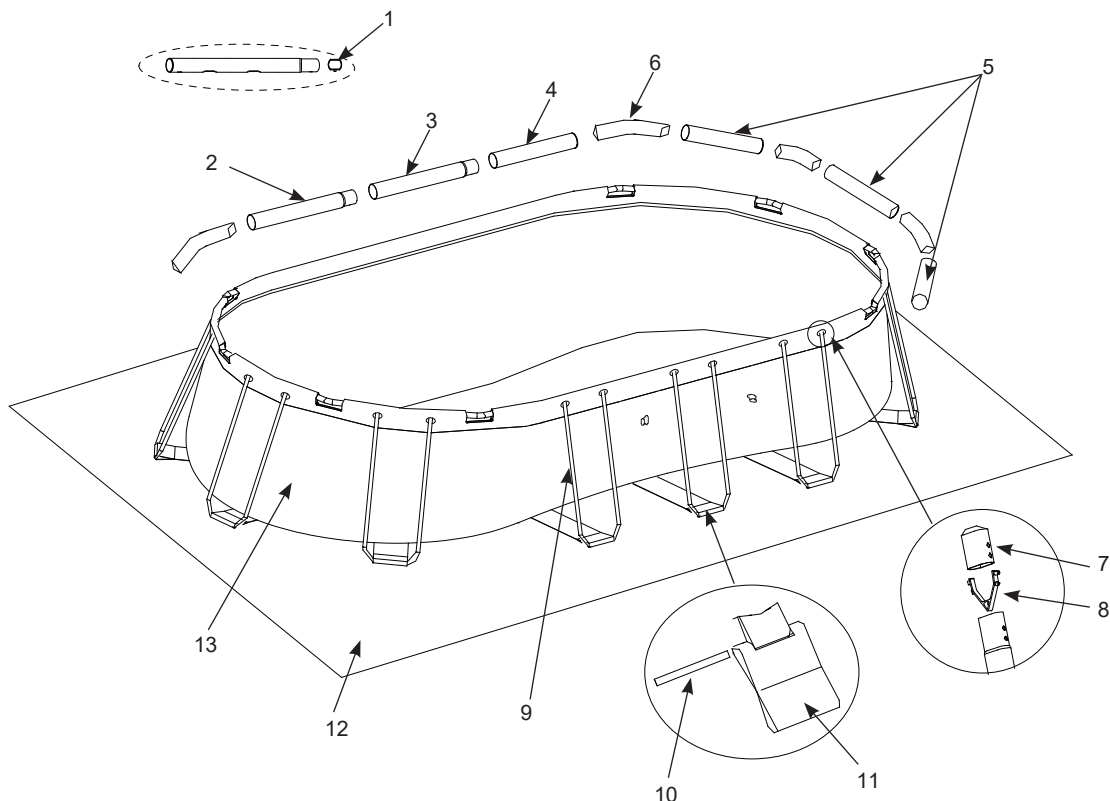

PASTABA: Šie paveikslėliai yra tik pavyzdiniai. Tikrasis gaminyje gali skirtis. Brėžinys pateiktas neatsižvelgiant į mastelį.

BASEINO DALYS (TĘSINYS)

Prieš pradėdami surinkti baseiną, skirkite kelias minutes ir patikrinkite pakuotės turinį bei susipažinkite su visomis baseino dalimis.

NR.	APRAŠAS	16.5'x9'x48" (503cmx274cmx122cm)		20'x10'x48" (610cmx305cmx122cm)	
		BASEINO DYDIS IR KIEKIAI	ATSARGINĖS DALIES NR.	BASEINO DYDIS IR KIEKIAI	ATSARGINĖS DALIES NR.
1	SINGLE BUTTON SPRING	4	10381	6	10381
2	HORIZONTALUS SKERSINIS (A) (KARTU SU SPYRUOKLE SU VIENU MYGTUKU)	2	12788	2	12788
3	HORIZONTALUS SKERSINIS (B) (KARTU SU SPYRUOKLE SU VIENU MYGTUKU)	2	12789	4	12789
4	HORIZONTALUS SKERSINIS (C)	2	12790	2	12790
5	HORIZONTALUS SKERSINIS (D) (KARTU SU SPYRUOKLE SU VIENU MYGTUKU)	6	12757	6	12759
6	KAMPINĖ JUNGTIS	8	12758	8	12760
7	„U“ FORMOS GALINIS KAMŠTELIS	24	10379	28	10379
8	SPYRUOKLĖ SU DVIGUBU MYGTUKU	24	10382	28	10382
9	„U“ FORMOS ŠONINĖ ATRAMA (KARTU SU „U“ FORMOS GALINIŲ KAMŠTELIŲ IR SPYRUOKLE SU DVIGUBU MYGTUKU)	12	12482	14	12482
10	JUNGIAMASIS STRYPAS	12	10383	14	10383
11	ĮTEMPIMO JUOSTA	12	10938	14	10938
12	ŽEMĖS PAKLOTAS	1	10759	1	12740
13	BASEINO IZOLIACINIS SLUOKSNIS (IŠLEIDIMO VOŽTUVAS PRIDEDAMAS)	1	12736	1	12737
14	IŠLEIDIMO JUNGTIS	1	10201	1	10201
15	IŠLEIDIMO VOŽTUVO DANGTELIS	2	11044	2	11044
16	BASEINO UŽDANGALAS	1	12738	1	12739
17	KAMPINIO SUJUNGIMO PLASTIKINIS ĮDĖKLAS	16	11156	16	11156
18	HORIZONTALAUS KAMPINIO VAMZDŽIO PLASTIKINIS ĮDĖKLAS	16	11157	16	11157

BASEINO SURINKIMAS

SVARBI INFORMACIJA APIE BASEINO MONTAVIMO VIETOS PARINKIMĄ IR PAGRINDO PARUOŠIMĄ

⚠ ĮSPĖJIMAS

- Baseiną statykite tik tokioje vietoje, kur uždare visas duris, langus ir apsauginius užtvarus, i švengsite neįgaliotų asmenų, netyčinio ar neprižiūrimo asmenų patekimo į baseiną.
- Įrenkite apsauginį užtvaram, apsaugantį baseiną nuo mažų vaikų ir naminių gyvūnų patekimo.
- Statykite baseiną tik ant plokščio, lygaus suspaustos žemės pagrindo, priešingu atveju iš griūvančio baseino gali išsilieti vanduo ir išplauti/parblokšti besimaudantį asmenį – dėl to kyla rimtų kūno sužalojimų ar turto sugadinimo pavojus.
- Elektros smūgio pavojus:junkite filtravimo siurbį tik į įžemintą kištukinį elektros lizdą, apsaugotą grandinės pertraukikliu arba liekamosios srovės įtaisais. Siekdami sumažinti elektros smūgio pavojų, nenaudokite ilginamųjų laidų, laikmačių, suderintuvų ar kištukų suderintuvų, j ungdami siurbį į kištukinį elektros lizdą. Visada naudokite tinkamoje vietoje įrengtą kištukinį elektros lizdą. Elektros laidą nutieskite taip, kad jo negalėtų pažeisti žoliapjovė, krūmų genėtuvas ar kiti prietaisai. Kiti įspėjimai ir nurodymai pateikti filtravimo siurblio naudojimo nstrukcijoje.
- Rimtos traumos pavojus: nebodykite surinkinėti baseino pučiant stipriam vėjui.

Lauke atsižvelgdami į žemiau išdėstytus reikalavimus parinkite baseinui tinkamą vietą:

1. Pagrindas, ant kurio ketinate statyti baseiną, turi būti visiškai plokščias ir lygus. Nestatykite baseino ant šlaito ar nuožulnaus paviršiaus.
2. Pagrindas turi būti suspaustas ir pakankamai tvirtas, kad atlaikytų visiškai surinkto baseino slėgį ir masę. Nestatykite baseino ant purvo, smėlio, minkšto ar biraus dirvožemio.
3. Baseino nestatykite ant denio, balkone arba ant platformos, kuri gali įgriūti nuo užpildyto baseino svorio.
4. Aplink baseiną būtina palikti bent 1,5-2,0 m erdvę nuo objektų, ant kurių gali užlipti vaikas ir pasiekti baseiną.
5. Po baseinu esanti žolė bus pažeista. Chloruotas baseino vanduo gali pakenkti aplinkiniams augalams.
6. Jeigu pagrindas ne iš betono (t. y. asfaltas, veja ar žemė), po kiekviena „U“ formos šonine atrama reikia padėti suslėgtos medienos trinkelę, kurios matmenys 38 x 38 x 3 cm, ir **išlyginti** gaminį ant paviršiaus. Taip pat galite panaudoti plieninius padėklus ar gelžbetonines plokšteles. Vietoje medienos galima naudoti plienines atramas arba tvirtas plyteles.
PASTABA: Nenaudokite atraminių plokštelių, kurių paviršius slidus ir lygus, nes „U“ formos šoninės atramos išslys į išorę ir sugadins baseiną, o gaminio garantija bus panaikinta.
7. Pirmiausia išraukite visas piktžoles. Tam tiktų tipų žolė, pvz., Stenotaphrum secundatum, arba tam tikrų rūšių veja gali augti per baseino tentą. Per baseino tentą peraugusi žolė negali būтивertinama kaip gamybos defektas, todėl tokiu atveju garantija negalioja.
8. Šioje srityje po kiekvieno naudojimo ir (arba) ilgalaikio baseino sandėliavimo bus lengviau išleisti vandenį.

BASEINO SURINKIMAS (TĘSINYS)

Šį baseiną galėsite įsigyti kartu su „Intex Krystal Clear™“ filtravimo siurbliu. Filtravimo siurbliui taikomos atskiros surinkimo instrukcijos. Jį reikia surinkti po to, kai baseinas bus sumontuotas.

Montavimui paskirkite apytiksliai 60–90 min. (atkreipkite dėmesį, kad nurodyta laiko trukmė yra tik rekomenduojamojo pobūdžio).

- Pasirinkite plokščią, lygią vietą, kurioje nebūtų akmenų, šakų ar kitų aštrių objektų, galinčių pradurti baseiną arba sužaloti.
 - Labai atsargiai atidarykite dėžutę, kurioje rasite baseino tentą, sujungimo elementus, kojeles ir kt. Nepažeiskite dėžutės, nes vėliau galėsite joje laikyti nenaudojamą baseiną.

- Dugno audinį (12) išimkite iš kartoninės pakuotės. Visiškai jį ištieskite taip, kad jo kraštai nuo artimiausių objektų (pvz., sienos, tvoros, medžiai ir pan.) būtų nutolę ne mažiau kaip 1,5 – 2,0 m. Išimkite baseino tentą (13) iš dėžutės ir paskleiskite jį ant apatinio sluoksnio taip, kad vandens išleidimo vožtuvėlis būtų nukreiptas į vandens išleidimo vietą. Padėkite vandens išleidimo vožtuvėlį toliau nuo žarnos.

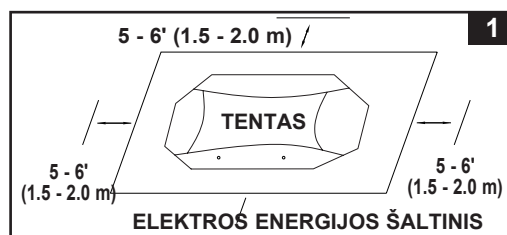

Dugno audinį (12) išimkite iš kartoninės pakuotės.

Visiškai jį ištieskite taip, kad jo kraštai nuo artimiausių objektų (pvz., sienos, tvoros, medžiai ir pan.) būtų nutolę ne mažiau kaip 1,5 – 2,0 m.

SVARBU: Nevilkite baseino tento žeme, nes jis gali suplyšti ir pradėti leisti vandenį (žr. 1 pav.).

- Surinkdami baseino tentą, nukreipkite žarnelių jungtis arba angas link elektros energijos šaltinio. Išorinis baseino kraštas turi būti pasiekiamas jungiant siurblių į elektros tinklą.

- Išimkite visas dalis iš pakuotės (-ių) ir sudėkite jas ant žemės ten, kur jas montuosite. Patikrinkite dalių sąrašą ir įsitinkite, kad turite visas reikiamas dalis (žr. 2.1_2.2 pav.).

SVARBU: Jei trūksta nors vienos dalies, nesurinkinėkite baseino. Norėdami įsigyti trūkstamų dalių, kreipkitės Vartotojų aptarnavimo tel. nr. Jūsų regione.

Surinkę visas reikiamas dalis, patraukite jas toliau nuotento montavimui.

PASTABA: Prieš įkišdami horizontalius strypus į baseino sienelės rankoves, apibarstykite juos talko milteliais. Taip bus lengviau strypus ištraukti iš sienelės, kai baseiną norėsite išardyti.

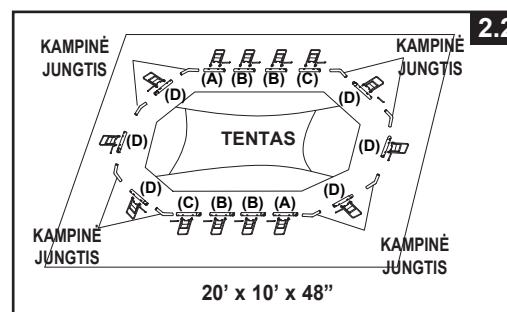
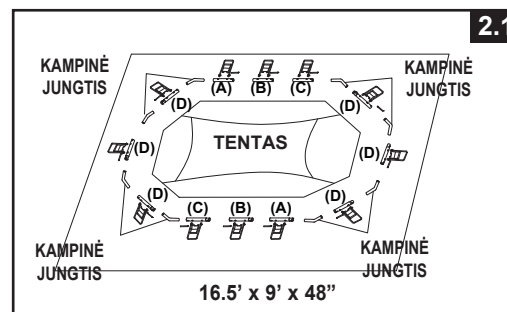

BASEINO SURINKIMAS (TĘSINYS)

3. Įsitinkite, kad įklotas yra visiškai išlankstytas ir ištiestas ant dugno audinio paviršiaus. Pradėję nuo vieno baseino krašto, pirmiausia pranerkite „A“ skersinius į movų angas, esančias kiekviename kampe. Toliau atlikite šiuos veiksmus: „B“ ir „C“ strypus įstatykite į „A“ strypą. (žr. 3.1 pav.).

Metaliųjų strypų angos turi būti sutapdintos su balto įdėklo movų angomis.

Tokiu būdu pranerkite „A-B-C & D“ skersinius pro visas movų angas.

- Baseino trumpųjų kraštinių kampinį sujungimą pradėkite pradžioje įstatydami kampo sujungimą (6) į „A“ arba C“ strypą, o tuomet „D“ strypą įkiškite į movos angą ir kampo sujungimą (6). Po to tęskite įstatydami visų kitų kampų sujungimus ir „D“ strypus (žr. 3.2 pav.). (Įsitinkite, kad visų 4 pusių kraštinės baigiasi metalinių strypų angomis, sutapdintomis su balto įdėklo movų angomis.)

- Gali būti sunku sujungti paskutinį kampą. Lengviau jį sujungsite pakėlę kartu su strypu į viršų apie 5 cm (2 colius). Po to kampo sujungimą įstatykite į strypą leiddami jį žemyn: kampo sujungimas lengvai užsimaus ant strypo. **SVARBU: Visi aštuoni kampų sujungimai yra paslankūs horizontalių strypų atžvilgiu ir prie jų nepritvirtinti. Tai leidžia užpildyti (naudojamo) baseino sienas pastumti į vidų arba išorę.** Skirtingų dydžių baseinų skersinių deriniai skiriasi – išsamesnė informacija pateikta lentelėje žemiau. (Įsitinkite, kad visų 4 pusių kraštinės baigiasi metalinių strypų angomis, sutapdintomis su balto įdėklo movų angomis.)

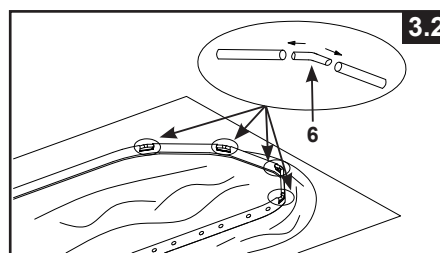
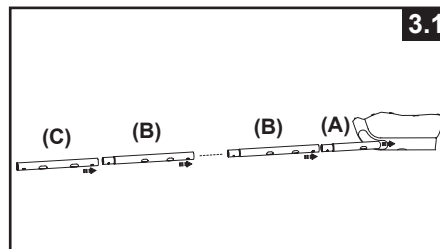

Baseino dydis	„U“ formos atramų atraminių kojelių skaičius ilgesniojoje kraštinėje	„U“ formos atramų atraminių kojelių skaičius ilgesniojoje kraštinėje	„U“ formos atramų atraminių kojelių skaičius ilgesniojoje kraštinėje	„U“ formos atramų atraminių kojelių skaičius ilgesniojoje kraštinėje
16.5' x 9' x 48" (503cm x 274cm x 122cm)	3	3	A-B-C	D-D-D
20'x10'x48" (610cm x 305cm x 122cm)	4	3	A-B-B-C	D-D-D

4. Įtempimo juostą (11) prakiškite pro didelę „U“ formos šoninę atramą (9). Tą patį veiksmą atlikite su visomis įtempimo juostomis ir „U“ formos atramomis (žr. 4 pav.).

SVARBU: Atliekant sekančius 5 surinkimo etapus, baseino įdėklas turi plokščias gulėti ant žemės. Dėl to aplink baseiną būtina palikti 1,5 – 2,0 m pločio erdvę.

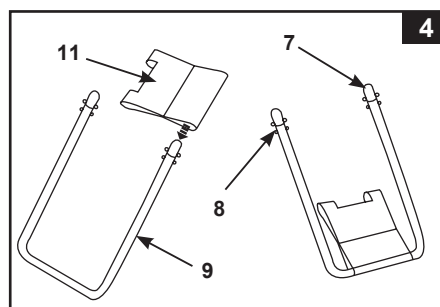

5. „U“ formos šoninių atramų viršutinėje dalyje gamykloje įstatomas dvigubas mygtukas su spyruokle (8). Šonines atramas įstatykite į „A-B-C & D“ strypų angas – pirštais paspauskite (iš išorės į vidų) abiejose strypo pusėse išsikušusius mygtukus. Nuspaudus abu šiuos mygtukus galėsite atramą įstatyti į strypą. „U“ formos atramą įstačius į strypą atleiskite pirštus ir leiskite atramai „išsokti“ į jai skirtą vietą. Šią procedūrą atlikite su visomis „U“ formos atramomis (žr. 5 pav.).

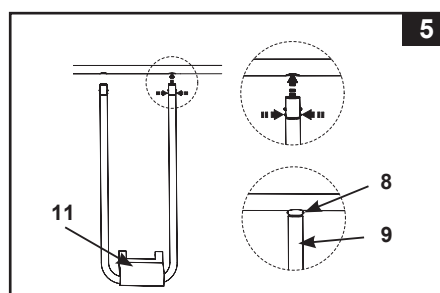

BASEINO SURINKIMAS (TĘSINYS)

6. Vienam asmeniui stovint baseino viduje pakelkite vieną jo kampa, įstatykite jungiamąjį svirtį (10) į atsikišusias angas ir sujunkite įdėklo juostas su įtempimo juostomis. Pakartokite procedūrą kituose baseino kampuose, tada tą patį atlikite baseino šonuose (zr. 6.1 & 6.2 pav.).

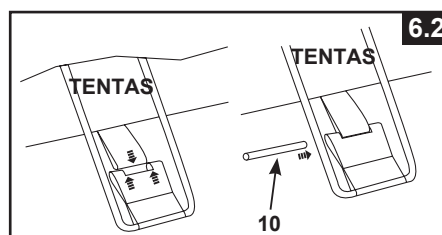
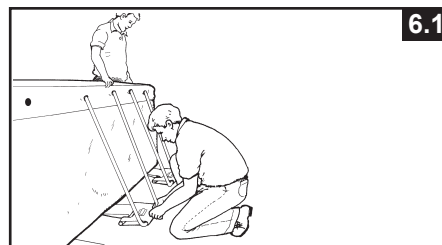

7. Šoninių atramų apatinę dalį patraukite atgal nuo įdėklo. Tokiu būdu įsitempis juostos. Šiuos veiksmus pakartokite su visomis baseino atramomis (zr. 7 pav.).

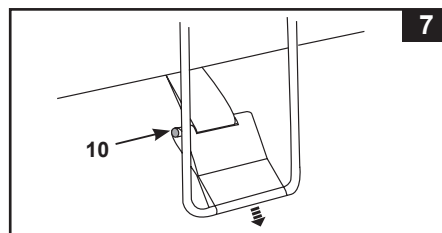

8. Jeigu pagrindas ne betoninis (pvz., asfaltas, veja arba žemė), po kiekviena „U“ formos atrama reikia pakišti slėgiui atsparią medienos plokštę (dydis: 38 x 38 x 3 cm) ir išlyginti ją su žemės paviršiumi. „U“ formos šoninės atramos turi būti pastatytos slėgiui atsparios medinės plokštės centre. Medienos plokštės rievės turi būti statmenos atramos kojai (zr. 8 pav.).

PASTABA: Visos atraminės plokštelės turi būti su įdubomis ir suklotos žemės lygyje, o ne paprasčiausiai padėtos ant žemės. Nenaudokite atraminių plokštelių, kurių paviršius slidus ir lygus, nes „U“ formos šoninės atramos išslis į išorę ir sugadins baseiną, o gaminio garantija bus panaikinta.

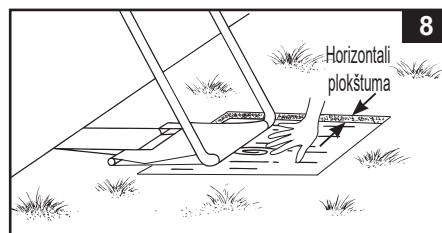

9. Surinkite kopėčias. Kopėčios turi atskirą surinkimo instrukciją, esančią kopėčių dėžėje.
10. Kartu su pagalbininku surinktas kopėčias pastatykite prie vienos iš baseino sienų. Įlipkite į baseiną ir išlyginkite visus dugno įdėklo nelygumus. Būdamas viduje pagalbininkas turi patikrinti 2 baseino kampuose esančius išleidimo vožtuvus ir įsitikinti, kad vidinis išleidimo kamštis yra įstatytas į vožtuvą. Pagalbininkas taip pat turi pastumti vidines baseino kampų sienelės į išorę.
11. Prieš pradėdami pilti vandenį į baseiną, patikrinkite, ar drenažo kamštis baseino viduje yra uždarytas ir drenažo dangtis išorėje yra gerai prisuktas. Pripilkite į baseiną ne daugiau nei 1 colį vandens ir atkreipkite dėmesį, ar baseino dugnas nenuožulnus. Be to, prieš toliau pildydami baseiną vandeniu patikrinkite, ar visi kampų sujungimai (6) tinkamai įstatyti į strypus.

SVARBU: jei vanduo baseine suteka į vieną šoną, baseinas nėra visiškai lygus. Jeibaseiną surinksite ant nuožulnaus paviršiaus, jis pakryps ir išsipūs jo šonas. Jeibaseinas nėra visiškai lygus, išleiskite vandenį, išlyginkite vietą arba perkelkitebaseiną į kitą vietą ir pripildykite iš naujo.

Pradėkite lyginti likusias raukšles (baseino viduje) spausdami baseino dugno ir šonų jungtis, arba (baseino išorėje) paėmę už baseino dugno ir šonų ir traukite. Jei pagrinde susidaro raukšlės, 2 žmonės turi traukti iš dviejų pusių ir raukšlės išsilygins.

POOL SETUP (continued)

12. Įpilkite į baseiną vandens iki pat movos linijos apačios (žr. 10 pav.).

SVARBU: Įpylus į baseiną vandens iki rekomenduojamo lygio, baseino šoninės sienelės ir rėmo konstrukcija pakryps į vidų. Jei šoninės sienelės pakrypusios į vidų, nieko tokio. Jos turi būti pakrypusios į vidų tam, kad naudojantis baseinuvanduo prisitaikytų prie judėjimo ir slėgio.

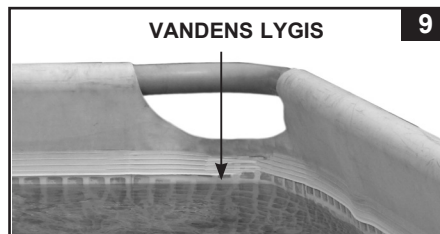

SVARBU

Prieš leisdami kam nors naudotis baseinu, sukviškite šeimą. Nustatykite taisykles, kuriose turėtų būti įtraukti bent jau svarbiausi saugos reikalavimai ir bendroji informacija apie saugų elgesį vandenyje. Reguliariai peržiūrėkite šias taisykles su visais baseinu besinaudojančiais asmenimis, tarp jų – ir svečiais.

BENDROJI INFORMACIJA APIE SAUGŲ ELGESĮ VANDENYJE

Vandens pramogos yra smagios ir sveikos. Tačiau jos susijusios su galima sužalojimų ir mirties rizika. Siekdami sumažinti sužalojimų pavojų, perskaitykite ir laikykitės visų ant produkto, pakuotės ir pakuotės įdėkle pateiktų įspėjimų ir nurodymų. Atminkite, kad ant produkto pateikti įspėjimai, nurodymai ir saugumo reikalavimai apima tik kai kuriuos bendruosius vandens pramogų metu kylančius pavojus, tačiau neapima visų pavojų ar rizikos.

Siekdami imtis papildomų atsargos priemonių, susipažinkite su šiomis bendrosiomis rekomendacijomis ir šalyje pripažįstamų saugos organizacijų rekomendacijomis:

- Užtikrinkite nuolatinę priežiūrą. Kompetentingą suaugusįjį paskirkite „gelbėtoju“ arba vandens prižiūrėtoju, dažniausiai tada, kai baseine ar netoli jo yra vaikų.
- Išmokite plaukti.
- Skirkite laiko išmokti pirmosios pagalbos priemonėms ir atlikti dirbtinį kvėpavimą.
- Apmokykite visus, kurie prižiūri besimaudančius baseine asmenis, dėl baseine galimai tykančių pavojų ir kaip naudotis apsauginiais įtaisais, tokiais, kaip uždarytos durys, užtvartai ir kt.
- Apmokykite visus baseinu besinaudojančius asmenis, tarp jų ir vaikus, kaip elgtis nelaimės atveju.
- Visada vadovaukitės sveika nuovoka ir logika, kai mėgaujatės vandens pramogomis.
- Prižiūrėkite, prižiūrėkite, prižiūrėkite.

BASEINO PRIEŽIŪRA IR CHEMINIAI PREPARATAI

⚠ ĮSPĖJIMAS

NEPAMIRŠKITE:

- Apsaugoti visus besimaudančius baseine nuo vandenyje plintančių ligų galite tik laikydami baseiną švarų ir dezinfekuojamą. Nenurykite baseino vandens. Visada praktikuokite gerą higieną.
- Baseinas visada turi būti švarus ir tvarkingas. Baseino dugnas visada turi būti matomas nuo išorinio baseino užtvaro.
- Neleiskite vaikams artintis prie baseino uždangalų, kad jie neįsipainiotų, nenuskęstų ar neištiktų kiti rimti kūno sužalojimai.

Vandens priežiūra

Tinkamos vandens lygio išlaikymas, naudojant dezinfekcines priemones, yra svarbiausias veiksnys, lemiantis ilgą baseino tento naudojimo laiką ir išvaizdą bei užtikrinantis švarų, saugų ir sveiką vandenį. Svarbu tinkamai tikrinti ir apdoroti baseino vandenį. Pasikonsultuokite su baseinų žinovais dėl cheminių preparatų, vandens patikrinimo rinkinių ir tikrinimo procedūrų. Nepamirškite perskaityti ir laikytis cheminių preparatų gamintojo instrukcijų.

1. Saugokite, kad visiškai neištirpęs chloras neprisiliestų prie baseino tento. Pirmiausia ištirpinkite chloro granules ar tabletes kibire vandens, paskui supilkite jį į baseiną. Taip pat būkite atsargūs su skystu chloru – nedelsdami jį sumaišykite su baseino vandeniu.
2. Niekada nemaišykite skirtingų cheminių preparatų. Atskirai pilkite cheminius preparatus į baseiną. Gerai išmaišykite kiekvieną cheminį preparatą, tik paskui pilkite į baseiną kitą.
3. Siūlome įsigyti „Intex“ baseino griebtuką ir „Intex“ baseinų vakuuminį siurbį, kurie padės išlaikyti švarų baseino vandenį. Pasikonsultuokite su baseinų pardavėju apie šiuos baseinų priedus.
4. Neplaukite baseino aukšto slėgio srove.

GEDIMŲ NUSTATYMAS

PROBLEMA	APRAŠAS	PRIEŽASTIS	SPRENDIMAS
DUMBLIAI	<ul style="list-style-type: none"> • Žalsvas vanduo. • Žalios arba juodos dėmės ant baseino tento. • Baseino tentas slidus ir (arba) skleidžia nemalonų kvapą. 	<ul style="list-style-type: none"> • Būtina tikslinti chloro ir pH lygį. 	<ul style="list-style-type: none"> • Įpilkite labai didelę chloro dozę. Sureguliuokite vandens pH iki parduotuvėje rekomenduojamo lygio. • Nusiurbkite baseino dugną. • Palaikykite tinkamą chloro lygį.
NUSIDAŽĖS VANDUO	<ul style="list-style-type: none"> • Pirmą kartą įpylus chloro, vanduo mėlynuoja, ruduoja arba juoduoja. 	<ul style="list-style-type: none"> • Vandenyje esantis varis, geležis arba manganas oksidavosi dėl įpilto chloro. 	<ul style="list-style-type: none"> • Nustatykite rekomenduojamą pH lygį. • Filtruokite vandenį, kol jis bus švarus. • Dažnai keiskite filtro kasetę.
VANDENYJE PLAUKIOJA NEŠVARUMAI	<ul style="list-style-type: none"> • Vanduo drumstas arba balzganas. 	<ul style="list-style-type: none"> • "Dėl per aukšto pH lygio vanduo tapo „kietas“. • Per mažas chloro kiekis. • Vandenyje yra pašalinių medžiagų. 	<ul style="list-style-type: none"> • Patikrinkite pH lygį. Pasikonsultuokite su baseinų platintoju. • Patikrinkite, ar tinkamas chloro kiekis. • Išplaukite arba pakeiskite filtro kasetę.
NUOLAT MAŽĖJANTIS VANDENS LYGIS	<ul style="list-style-type: none"> • Vandens lygis žemesnis nei vakar. 	<ul style="list-style-type: none"> • Įtrūko arba suplyšo baseino tentas arba žarnelės. 	<ul style="list-style-type: none"> • Sutaisykite, pasinaudodami remonto rinkiniu. • Pirštais užveržkite visus dangtelius. • Pakeiskite žarnelės.
NUOSĖDOS ANT BASEINO DUGNO	<ul style="list-style-type: none"> • Ant baseino dugno yra nešvarumų ar smėlio. 	<ul style="list-style-type: none"> • Baseinu aktyviai naudojamasi, dažnai įlipama ir išlipama iš baseino. 	<ul style="list-style-type: none"> • „Intex“ baseinų siurbliu išsiurbkite baseino dugną.
PAVIRŠIAUS NEŠVARUMAI	<ul style="list-style-type: none"> • Lapai, vabzdžiai ir kt. 	<ul style="list-style-type: none"> • Baseinas stovi pernelyg arti medžių. 	<ul style="list-style-type: none"> • Pasinaudokite „Intex“ baseinų griebtuku.

BASEINO PRIEŽIŪRA IR VANDENS IŠLEIDIMAS



ATSARGIAI

VISADA LAIKYKITĖS CHEMINIŲ PREPARATŲ GAMINTOJO NURODYMŲ IR ĮSPĖJIMŲ DĖL SVEIKATOS IR PAVOJŲ.

Nepilkite į baseiną cheminių preparatų, jei baseine kas nors yra. Cheminiai preparatai gali sudirginti odą arba akis. Koncentruoti chloro tirpalai gali sugadinti baseino tentą. „Intex Recreation Corp.“, „Intex Development Co. Ltd.“, jų susijusios įmonės, įgalioti atstovai ir aptarnavimo centrai, pardavėjai ar darbuotojai jokiais atvejais neprisima atsakomybės dėl sąnaudų, susijusių su baseino vandens nuostoliais, cheminiais preparatais ar vandens sugadinimu. **Visada turėkite atsarginių filtro kasečių. Keiskite kasetes kas dvi savaites. Rekomenduojame naudoti „Intex“ „Krystal Clear“ filtravimo siurblių visuose mūsų gaminamuose antžeminiuose baseinuose.**

ITIN STIPRUS LIETUS: Siekdami išvengti baseino sugadinimo ir perpildymo, nedelsdami išleiskite iš baseino vandenį, jei jo lygis viršija didžiausią leistiną ribą.

Kaip išleisti iš baseino vandenį ir paruošti jį ilgalaikiam saugojimui

PASTABA: Šio baseino kampe įrengtas vandens išleidimo vožtuvėlis. Prijunkite prie kampinio vožtuvėlio sodo žarną ir nukreipkite ją vandenį į reikiamą vietą.

1. Pasidomėkite Jūsų šalyje galiojančiais reikalavimais ir nurodymais dėl baseinų vandens utilizavimo.
2. Įsitinkite, kad baseino viduje esantis išleidimo angos kaištis yra užkimštas reikiamoje vietoje.
3. Nuimkite dangtelį nuo vandens išleidimo vožtuvėlio, esančio baseino sienelės išorėje.
4. Pritvirtinkite užmaunamą sodo žarnos galą prie vandens išleidimo jungties.
5. Nutieskite kitą žarnos galą ten, kur vanduo galės saugiai nutekėti toliau nuo namų ir kitų gretimų statinių.
6. Pritvirtinkite vandens išleidimo jungtį prie vandens išleidimo vožtuvėlio. **PASTABA: Vandens išleidimo jungtis atidarys vandens išleidimo kaištį baseino viduje, ir vanduo iš karto pradės tekėti.**
7. Kai vanduo nustos tekėti, pradėkite kelti baseiną iš priešingos pusės, nei vandens išleidimo vožtuvėlis, taip, kad visas baseine likęs vanduo visiškai išbėgtų.
8. Baigę darbą, atjunkite žarną ir suderintuvą.
9. Vėl užkimškite vandens išleidimo kaištį baseino viduje, jei norite padėti baseiną saugojimui.
10. Užsukite vandens išleidimo angos dangtelį iš baseino išorės.
11. Norėdami išardyti baseiną, priešinga seka laikykitės baseino surinkimo instrukcijų ir išardykite visas jungiančiąsias dalis.
12. Prieš padėdami baseiną saugojimui, įsitinkite, kad baseinas ir visos jo dalys yra visiškai sausi. Išdžiovinkite baseino tentą saulėje, kol jis bus visiškai sausas, tik paskui pradėkite jį lankstyti (**žr. 10 pav.**). Apibarstykite baseiną talko milteliais, kad vinilas nesuliptų, o talkas sugertų drėgmės likučius.
13. Paklokite baseino tentą stačiakampio forma. Pradėdami nuo vienos kraštinės, du kartus užlenkite po vieną šeštąją kraštinės. Analogiškai užlenkite kitą pusę (**žr. 11.1 ir 11.2 pav.**).
14. Užlenkę baseino kraštines iš abiejų pusių, tiesiog užverskite vieną dalį ant kitos, lyg užverstumėte knygą (**žr. 12.1 ir 12.2 pav.**).
15. Per vidurį perlenkite du ilguosius galus (**žr. 13 pav.**).
16. Užverskite vieną ant kito, lyg užversdami knygą, iš galiausiai suspauskite tentą (**žr. 14 pav.**).
17. Laikykite baseino tentą ir priedus sausoje, reguliuojamos temperatūros (nuo 0 iki 40 °C) sandėliavimo vietoje.
18. Baseiną galite laikyti originalioje pakuotėje.

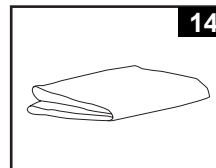
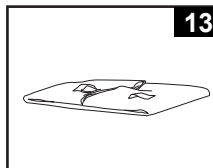
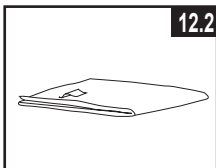
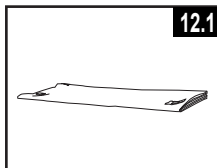
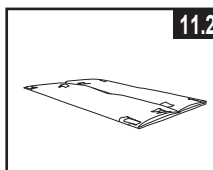
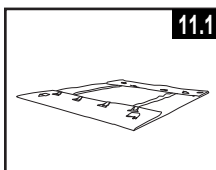
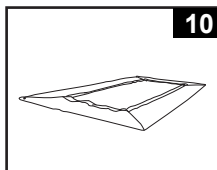

BASEINO PARUOŠIMAS ŽIEMAI

Kaip paruošti antžeminį baseiną žiemai

Baigę naudotis baseinu, išleiskite iš jo vandenį ir padėkite saugioje vietoje. Aplinkos temperatūrai nukritus žemiau 5 °C, iš baseino būtina išleisti vandenį, jį išardyti ir laikyti tinkamoje vietoje, kad ledas nesugadintų baseino ir atitinkamų jo dalių. Apšalęs baseino tentas gali staiga sugesti arba baseinas gali sugriūti. Be to, žr. instrukcijos dalį „Kaip išleisti iš baseino vandenį“.

Jei gyvenate regione, kuriame temperatūra nenukrenta žemiau 5 °C, ir pageidaujate palikti baseiną lauke, paruoškite jį taip:

1. Kruopščiai išvalykite baseino vandenį. Jei tai „Easy Set“ tipo baseinas, įsitikinkite, kad viršutinis žiedas yra tinkamai pripūstas.
2. Nuimkite griebtuką (jei naudojate) ar kitus priedus, pritvirtintus prie prisukamos sietelio jungties. Jei reikia, pakeiskite sietelio tinkliuką. Prieš palikdami baseiną saugojimui, patikrinkite, ar visi jo priedai yra švarūs ir visiškai sausi.
3. Iš baseino vidaus užkimškite vandens įleidimo ir išleidimo angas rinkinyje esančiais kaiščiais (16' ir mažesnio dydžio). Uždarykite vandens įleidimo ir išleidimo vožtuvą (17' ir didesnio dydžio).
4. Nuimkite kopėtėles (jei jas naudojate) ir padėkite jas saugioje vietoje. Prieš padėdami kopėtėles, įsitikinkite, kad jos visiškai sausas.
5. Atjunkite žarneles, jungiančias siurbį ir filtrą su baseinu.
6. Žiemos laikotarpiui įpilkite tinkamų cheminių preparatų. Pasikonsultuokite su vietiniu baseinų pardavėju, kokius cheminius preparatus turėtumėte naudoti ir kaip juos naudoti. Įvairiuose regionuose šie preparatai gali labai skirtis.
7. Apdenkite baseiną „Intex“ baseinų uždangalu. **SVARBI INFORMACIJA: „INTEX“ BASEINŲ UŽDANGALAS NĖRA APSAUGINIS UŽDANGALAS.**
8. Išvalykite ir ištuštinkite siurbį, filtro korpusą ir žarneles. Išimkite ir išmeskite seną filtro kasetę. Pasilikite atsarginę kasetę kitam sezonui.
9. Įneškite siurblio ir filtro dalis į patalpą ir laikykite jas sausoje ir saugioje vietoje. Šias dalis rekomenduojama laikyti nuo 0 iki 40 °C temperatūroje.

RIBOTA GARANTIJA

Jūsų „Intex Pool“ pagamintas naudojant aukščiausios kokybės medžiagas ir darbą. Visi „Intex“ gaminiai prieš išgabenant iš gamyklos buvo patikrinti ir nustatyta, kad jie neturi jokių trūkumų. Ši ribota garantija taikoma tik „Intex Pool“.

Ši ribotoji garantija papildo jūsų įstatymines teises bei teisių gynimo priemones ir jų nepakeičia. Jei ši garantija nesuderinama su jūsų įstatyminėmis teisėmis, pirmenybė teikiama teisėms. Pavyzdžiui, be suteikiamos ribotosios garantijos visoje Europos Sąjungoje taikomi vartotojų teisės aktai suteikia įstatymų numatytą garantiją: daugiau informacijos apie ES mastu taikomus vartotojų teisės aktus rasite apsilankę Europos vartotojų centro svetainėje adresu http://ec.europa.eu/consumers/ecc/contact_en/htm.

Šios Ribotos garantijos nuostatos taikomos tik pirmajam pirkėjui ir nėra perleidžiamos. Ši ribota garantija galioja žemiau nurodytą laikotarpį nuo pirminio įsigijimo datos. Išsaugokite originalų pirkimo kvitą ir šią instrukciją, kad galėtumėte juos pateikti kaip pirkimo įrodymą prie pretenzijų pagal garantiją, priešingu atveju Ribota garantija negalios.

Garantija baseino įklotui ir rėmui - 1 metai

Per aukščiau nurodytą laikotarpį aptikę gamybos broką, kreipkitės į atitinkamą šiame vadove nurodytą „Intex“ aptarnavimo centrą. Jei prekė grąžinama, kaip nurodyta „Intex“ techninės priežiūros centro, ten ji patikrinama ir nustatomas pretenzijos pagrindimas. Jei prekei taikomos šios garantijos nuostatos, ji bus nemokamai taisoma arba keičiama į tokią pačią arba panašią prekę („Intex“ nuožiūra).

Be šios garantijos ir jūsų šalyje galiojančių įstatyminių teisių nenumatomos jokios kitos garantijos. Kiek tai taikoma jūsų šalyje, „Intex“ jokių atveju nebus atsakinga prieš jus arba bet kokią kitą trečiąją šalį dėl tiesioginės arba pasekminės žalos, susidariusios naudojant „Intex Pool“ arba dėl pačios „Intex“ ar jos atstovų ir darbuotojų veiksmų (įskaitant produkto gamybą). Kai kuriose šalyse arba kai kurių šalių įstatymais neleidžiama atsisakyti arba apriboti atsitiktinę ar tiesioginę žalą, todėl aukščiau nurodytas apribojimas ar išimtis Jums gali būti netaikomas.

Įsidėmėkite, kad ši ribotoji garantija netaikoma toliau nurodytomis aplinkybėmis:

- Jei „Intex Pool“ naudojamas arba taikomas aplaidžiai, netinkamai arba įvykus nelaimingam atsitikimui, esant netinkamos eksploatacijos, įtampos arba srovės, netinkamos techninės priežiūros arba sandėliavimo;
- Jei „Intex“ baseinas pažeidžiamas dėl nuo „Intex“ nepriklausančių aplinkybių, įskaitant, tačiau neapribojant pradūrimu, įplėšimu nudilinimu, įprastu nusidėvėjimu ir žalą sukeliančiu gaisro, potvynio, šalčio, lietaus ir kitų išorinių aplinkos jėgų poveikiu;
- Naudojant ne „Intex“ parduotas dalis arba elementus; ir (arba)
- Jei „Intex Pool“ be įgaliojimo pakeičia, remontuoja arba išrenka ne „Intex“ techninės priežiūros centro darbuotojas.

Pagal šią garantiją nekompensuojamos su baseino vandens praradimu, cheminių medžiagų arba vandens padaryta žala susijusios išlaidos. Ši garantija nėra taikoma jokiems asmens sužalojimams arba bet kokio turto sugadinimui.

Atidžiai perskaitykite šį naudojimo vadovą ir laikykitės visų instrukcijų dėl tinkamos jūsų „Intex Pool“ eksploatacijos ir priežiūros. Prieš naudodami visuomet patikrinkite savo gaminį. Ribota jūsų gaminio garantija gali būti panaikinta, jei nesilaikysite instrukcijų.