

Lithuanian

122
IO

SVARBIOUS SAUGOS TAISYKLĖS

Prieš montuodami ir pradėdami naudotis
šiuo gaminiu įdėmiai perskaitykite
instrukciją ir paisykite
nurodymų.

Prie sienos tvirtinamas nešvarumų rinktuvas

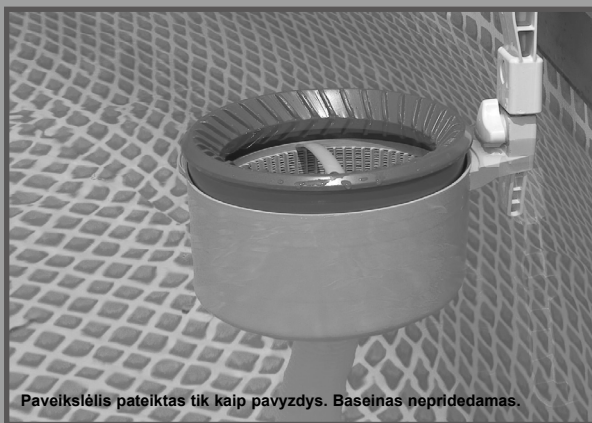

Paveikslėlis pateiktas tik kaip pavyzdys. Baseinas nepridedamas.

Nepamirškite išbandyti kitų puikių „Intex“ gaminių: baseinų, baseino priedų, pripučiamų baseinų ir kambario žaislų, oro čiužinių ir valčių, kuriuos galite įsigyti iš mūsų mažmenininkų, arba apsilankykite mūsų tinklalapyje, kurio adresas nurodytas žemiau. Dėl nuolatinio produktų tobulinimo politikos „Intex“ pasilieka teisę keisti gaminių specifikacijas ir išvaizdą, dėl to pasilieka teisę be įspėjimo keisti gaminių naudojimo instrukcijas.

INTEX®

©2022 Intex Marketing Ltd. - Intex Development Co. Ltd. - Intex Recreation Corp. All rights reserved/Tous droits réservés/Todos los derechos reservados/Alle Rechte vorbehalten. Printed in China/Imprimé en Chine/Impreso en China/Gedruckt in China.

®™ Trademarks used in some countries of the world under license from/®™ Marques utilisées dans certains pays sous licence de/Marcas registradas utilizadas en algunos países del mundo bajo licencia de/Warenzeichen verwendet in einigen Ländern der Welt in Lizenz von/Intex Marketing Ltd. to/a/a/an Intex Development Co. Ltd., Hong Kong & Intex Recreation Corp., P.O. Box 1440, Long Beach, CA 90801 • Distributed in the European Union by/Distribué dans l'Union Européenne par/Distribuido en la unión Europea por/Vertrieb in der Europäischen Union durch/Intex Trading B.V., Ettenseweg 46, 4706 PB Roosendaal - The Netherlands • Distributed in the UK by Unisex Service (UK) Limited, 21 Holborn Viaduct, London EC1A 2DY, UK.
www.intexcorp.com

TURINYS

Ispėjimai.....	3
Dalys.....	4
Kablo montavimas Easy-Set® baseinams su pripučiamais viršutiniais žiedais.....	5
Kablo montavimas baseinams metaliniu rėmu & Graphite Gray Panel Pool Set™.....	6
Montavimo nurodymai.....	7-9
Ilgalaikis laikymas.....	10
Bendra vandens sauga.....	10

IŠSAUGOKITE ŠIĄ INSTRUKCIJĄ

SVARBIOS SAUGOS TAISYKLĖS

Prieš montuodami ir pradėdami naudotis šiuo gaminiu, įdėmiai perskaitykite visą instrukciją ir paisykite nurodymų.



ĮSPĖJIMAS

- Neleiskite vaikams naudotis šiuo gaminiu. Gaminio naudotis gali tik suaugę asmenys.
- Nenaudokite filtro siurblio, kai baseinas yra užimtas arba naudojamas.
- Stiprus siurbimas. Kai filtro siurblys įjungtas, nenuimkite ir nemėginkite užkišti plūdraus dangtelio angos!
- Kai filtro siurblys įjungtas, rankas ir plaukus laikykite atokiau nuo nešvarumų rinktuvo ir plūdraus dangtelio angos!
- Išjunkite arba ištraukite iš elektros lizdo prieš reguliuodami, valydami, aptarnaudami arba išimdami nešvarumų rinktuvą, krepšį arba plūdrų dangtelį.
- Išimkite iš baseino visas priežiūros priemones, kai juo naudojamesi.

NEPAISANT ŠIŲ ĮSPĖJIMŲ GALIMA SUGADINTI TURTA, NUSITRENKTI ELEKTRA, SUNKIAI SUSIŽEISTI, NUSKĘSTI AR ŽŪTI.

Šie perspėjimai, nurodymai ir saugos taisyklės nurodo tik keletą bendrų su vandens poilsio prietaisais susijusių pavojų, tai nėra visas pavojų sąrašas. Mėgaudamiesi bet kokia veikla vandenyje visada vadovaukitės sveiku protu.

Būtinasis filtro siurblio srautas:

1000 - 4000 galonų / valandą (3785 - 15140 litrų / valandą)

ĮSISAUGOKITE ŠIĄ INSTRUKCIJĄ

3 Puslapis

DALYS

Prieš surinkdami gaminį parinkite turinį ir susipažinkite su visomis dalimis.

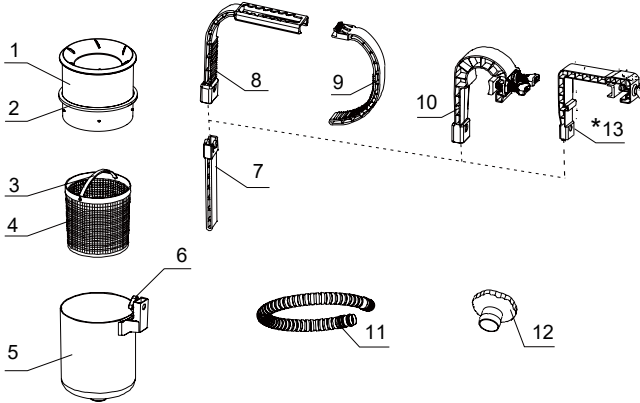

PASTABA: Paveikslėliai tik dėl iliustravimo. Faktinis gaminys gali skirtis. Ne pagal mastelį.

NUORODOS NR.				APRAŠYMAS	KIEKIS	ATSARGINĖS DALIES NR.
EASY-SET® BASEINAS	RĒMINIS BASEINAS	GRAPHITE GRAY PANEL POOL SET™	BENDRA			
			1	PLŪDRUS DANGTELIS	1	11075A
			2	DANGTELIO ŽIEDAS	1	11076
			3	KREPŠIO RANKENA	1	11077
			4	KREPŠYS (KREPŠIO RANKENA PRIDEDAMA)	1	11078
			5	NEŠVARUMŲ RINKTUVAS	1	11079
			6	VARŽTAS	1	10526
			7	GYLIO REGULIAVIMO ĮTAISAS	1	10522
8				KABLYS (PASIRINKTINAI)	1	10521
9				PETYS (PASIRINKTINAI)	1	10520
	10			RĒMO KABLYS (PASIRINKTINAI)	1	11502
			11	NEŠVARUMŲ RINKTUVO ŽARNA	1	10531
			12	ŽARNOS ADAPTERIS B	1	11238A
		*13		VIRŠUTINIO BORTELIO KABLYS (PASIRINKTINAI)	1	11153

*Pastaba: Ši dalis į komplektą yra įtraukta tik tuo atveju, jei gaminys buvo įsigytas kartu su „Graphite Gray Panel“™ baseino rinkiniu. Jeigu gaminį įsigijote atskirai, be baseino rinkinio, ir jums reikia šios dalies, prašome ją užsakyti per įgaliotus techninės priežiūros centrus.

IŠSAUGOKITE ŠIĄ INSTRUKCIJĄ

4 Puslapis

KABLIO MONTAVIMAS EASY-SET® BASEINAMS SU PRIPUČIAIMAS VIRŠUTINIAIS ŽIEDAIS

1

PASTABA: Jeigu naudojate baseiną metaliniu rėmu, skaitykite 6 psl.

Prijunkite nešvarumų rinktuvo žarną (11) prie nešvarumų rinktuvo (5) apatinės jungties.

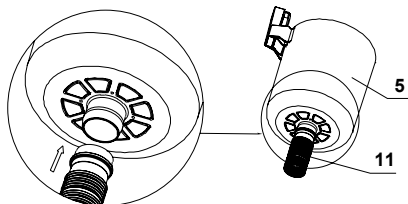

2

Kablių sumontuokite kaip parodyta. Nuspauskite ir tuo pat metu paslinkite pečių (9) ir sureguliuokite kablo (8) tarpą.

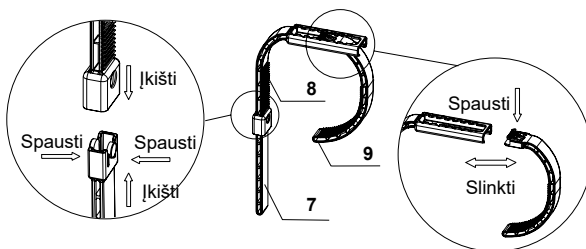

3

Atlaisvinkite nešvarumų rinktuvo varžtą (6), prijunkite sumontuotą kablį ir rankomis užveržkite varžtą. **PASTABA:** Nepriveržkite per smarkiai ir nenaudokite įrankių, tokių kaip replės.

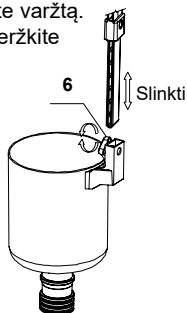

4

Visą surinktą kablo dalį užkabinkite ant EASY-SET® baseino viršutinio žiedo netoli vandens įleidimo jungiamojo elemento (apatinės žarnos jungties). Sureguliuokite kablį taip, kad jis gerai priglustų prie pripūsto žiedo (žr. #2 žingsnį). Įsitinkinkite, kad kablys tvirtai laikosi.

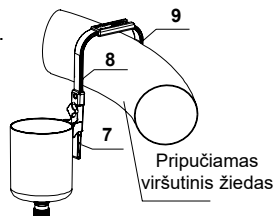

IŠSAUGOKITE ŠIĄ INSTRUKCIJĄ

KABLIO MONTAVIMAS BASEINAMS METALINIU RĖMU & GRAPHITE GRAY PANEL POOL SET™

1

Prijunkite nešvarumų rinktuvo žarną (11) prie nešvarumų rinktuvo (5) apatinės jungties.

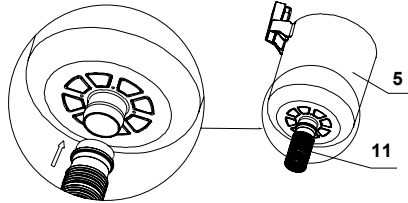

2

Kablių sumontuokite kaip parodyta.

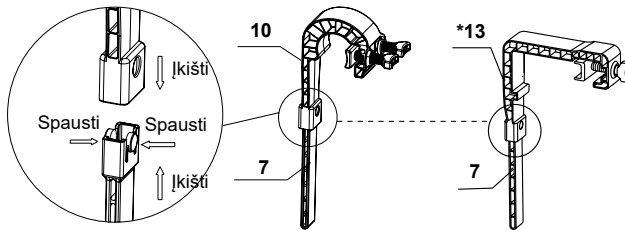

BASEINAS METALINIU RĖMU

GRAPHITE GRAY PANEL POOL SET™

3

Atlaisvinkite nešvarumų rinktuvo varžtą (6),

prijunkite sumontuotą kablį rankomis užveržkite varžtą.

PASTABA: Nepriveržkite per smarkiai ir nenaudokite įrankių, tokių kaip replės.

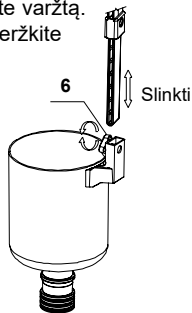

4

Visą surinktą kablo dalį užkabinkite ant horizontalios rėminio baseino sijos netoli vandens įleidimo jungiamojo elemento (apatinės žarnos jungties).

Varžtais sureguliuokite kablį taip, kad jis gerai laikytųsi ant viršutinės sijos. Įsitikinkite, kad kablys tvirtai laikosi.

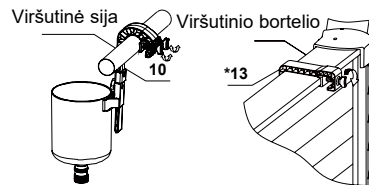

IŠSAUGOKITE ŠIĄ INSTRUKCIJĄ

MONTAVIMO NURODYMAI

1

16' (488 cm) dydžio ir mažesniems baseinams:
Iš vidinės baseino pusės atsukite filtro grotelės nuo sriegiuotos filtro jungties (apatinės).

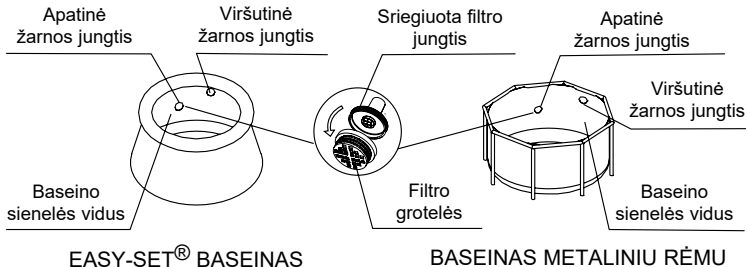

2

Priklausomai nuo įsigyto baseino dydžio.

16' (488 cm) dydžio ir mažesniems baseinams su filtru

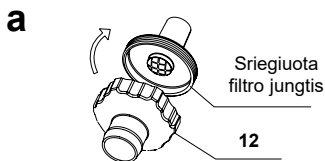

Iš baseino vidinės pusės prisukite žarnos adapterį B (12) prie sriegiuotos filtro jungties.

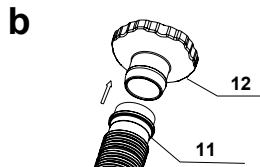

Kitą nešvarumų rinktuvo žarnos (11) galą prijunkite prie žarnos adapterio B (12).

18' (549 cm) dydžio ir didesniems baseinams su dideliu filtru

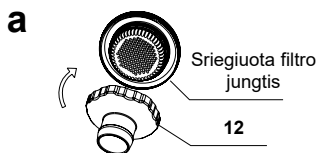

Iš baseino vidinės pusės prisukite žarnos adapterį B (12) prie sriegiuotos filtro jungties.

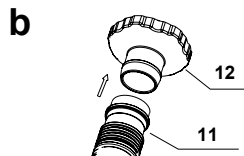

Kitą nešvarumų rinktuvo žarnos (11) galą prijunkite prie žarnos adapterio B (12).

IŠSAUGOKITE ŠIĄ INSTRUKCIJĄ

MONTAVIMO NURODYMAI (tęsinys)

3

Krepšį (4), dangtelio žiedą (2) ir plūdrų dangtelį (1) įstatykite į nešvarumų rinktuvą (5). **PASTABA:** dangtelio žiedas turi būti sumontuotas vietoje, kad plūdrus dangtelis išlaikytų padėtį.

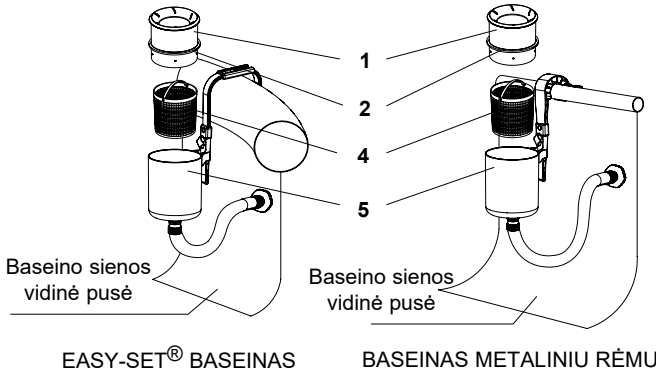

4

Plūdrus dangTEL.is (1) turi plūduriuoti virš nešvarumų rinktuvo (5) per 1" – 5" (2,5 – 12,7 cm). Atlaisvinkite nešvarumų rinktuvo varžtą, paslinkite nešvarumų rinktuvą ant sumontuoto kablo aukštyn arba žemyn ir sureguliuokite aukštį. Baigę rankomis priveržkite varžtą.

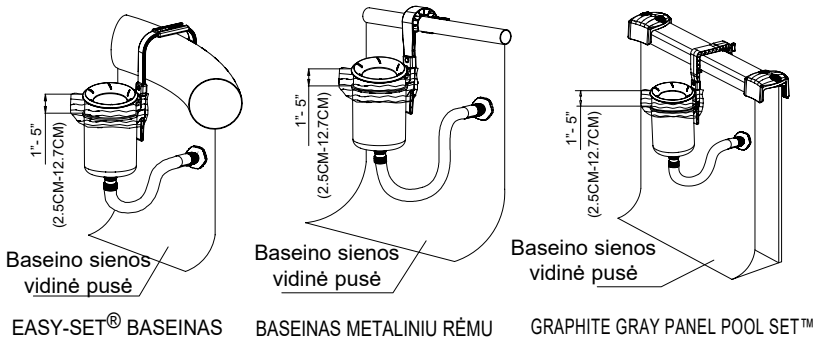

SVARBU: Nešvarumų rinktuvas visada privalo išlaikyti vertikalią padėtį, kad plūdraus dangtelio viršus būtų lygiagretus vandens paviršiui ir būtų galima nugriebti nešvarumus.

IŠSAUGOKITE ŠIĄ INSTRUKCIJĄ

MONTAVIMO NURODYMAI (tęsinys)

5

⚠ ĮSPĖJIMAS

- Nenaudokite filtro siurblio, kai baseinas yra užimtas arba naudojamas.
- Stiprus siurbimas. Kai filtro siurblys įjungtas, nenuimkite ir nemėginkite užkišti plūdraus dangtelio angos!
- Kai filtro siurblys įjungtas, rankas ir plaukus laikykite atokiau nuo nešvarumų rinktuvo ir plūdraus dangtelio angos!
- Išjunkite arba ištraukite iš elektros lizdo prieš reguliuodami, valydami, aptarnaudami arba išimdami nešvarumų rinktuvą, krepšį arba plūdrų dangtelį.

- Filtro siurblių sumontuokite taip, kaip nurodo siurblio gamintojas. Įjunkite filtro siurblių arba prijunkite jį prie elektros lizdo.

SVARBU

Jeigu į siurblių nepatenka vanduo, įsitinkite, ar paviršiaus nešvarumų rinktuvas yra sumontuotas statmenai vandens paviršiui ir yra žemiau vandens paviršiaus. Atidarykite oro išleidimo vožtuvą, esantį ant filtro korpuso viršutinio gaubto. Kai vanduo pradės bėgti lauk, vėl uždarykite oro išleidimo vožtuvą.

Niekada neleiskite, kad siurblys veiktų sausas, nes variklis gali perkaisti ir pažeisti siurblių!

- Prieš uždengdami baseiną išimkite iš jo nešvarumų rinktuvą ir kablį.
- Gaminį ir priedus laikykite sausoje ir saugioje vietoje patalpose.

PASTABA: Kas savaitę nuimkite žarnos adapterį nuo išeigos jungiamosios dalies, kad ant srieginio filtro jungties nebūtų nuotrupų, plaukų ir dumblių. Taip pat užtikrinkite, kad filtro įtvėrimo siurblio elementas būtų švarus ir kad cirkuliacijos sistemoje nebūtų nuotėkio.

ĮŠSAUGOKITE ŠIĄ INSTRUKCIJĄ

ILGALAIKIS LAIKYMAS

1. Įsitinkinkite, kad filtro siurblys išjungtas, ištraukite maitinimo laidą iš elektros lizdo.
2. Išardykite plaukiojančią paviršiaus nešvarumų rinktuvą, vadovaukitės montavimo nurodymais, tik skaitykite juos atbuline tvarka.
3. Kruopščiai nuvalykite ir išdžiovinkite visus priedus ir dalis.
4. Laikyti galite originalioje pakuotėje. Laikykite sausoje ir vėsioje vietoje.

BENDRA VANDENS SAUGA

Vandens pramogos teikia malonumą ir yra naudingos. Tačiau pramogaujant vandenyje kyla pavojus susižeisti ir nuskęsti. Norėdami sumažinti susižeidimo pavojų perskaitykite ir laikykitės visų gaminio, įpakavimo ir pakuotės įdėklų įspėjimų ir instrukcijų. Tačiau atminkite, kad gaminio įspėjimuose, instrukcijose ir saugos taisyklėse aprašyti bendri vandens pramogų pavojai, juose nenumatyti visi rizikų ir pavojų atvejai.

Taip pat susipažinkite su žemiau išvardintomis bendromis rekomendacijomis bei atitinkamų šalies saugos organizacijų išleistomis rekomendacijomis:

- Reikalaukite nuolatinės priežiūros. Reikėtų paskirti kompetentingą suaugusį asmenį eiti gelbėtojo pareigas, ypač baseine ir aplink jį yra vaikų.
- Išmokite plaukti.
- Išmokite suteikti pirmąją pagalbą.
- Praveskite instruktažą baseino naudotojus prižiūrinčiam asmeniui apie potencialius baseino pavojus ir apsaugos priemonių, tokių kaip užrakintos durys, užtvaros ir t.t. naudojimą.
- Duokite nurodymus visiems baseinu besinaudojantiems asmenims, įskaitant vaikus, ką daryti nelaimės atveju.
- Mėgaudamiesi vandens pramogomis visada vadovaukitės sveiku protu.
- Prižiūrėkite, prižiūrėkite, prižiūrėkite.

IŠSAUGOKITE ŠIĄ INSTRUKCIJĄ