

SVARBŪS SAUGUMO REIKALAVIMAI

Prieš pradėdami montuoti ir naudoti šiuo gaminiu, perskaitykite, išsiaiškinkite ir laikykitės visų nurodymų. Išsaugokite ateičiai.

QS 500

Sūraus vandens sistema su E.C.O. (elektrokatalizine oksidacija)

Patvirtinto modelio numeris ECO5220 220 - 230 V~

Patvirtinto modelio numeris ECO5230 230 - 240 V~

QS 1200

Sūraus vandens sistema su E.C.O. (elektrokatalizine oksidacija)

Patvirtinto modelio numeris ECO6220 220 - 230 V~

Patvirtinto modelio numeris ECO6230 230 - 240 V~



Paveikslėlis pateiktas tik kaip pavyzdys.

Nepamirškite išbandyti kitų puikių „Intex“ gaminių: baseinų, baseino priedų, pripučiamų baseinų ir kambario žaislų, oro čiužinių ir valčių, kuriuos galite įsigyti iš mūsų mažmenininkų, arba apsilankykite mūsų tinklalapyje, kurio adresą nurodymas žemiau. Dėl nuolatinio produktų tobulinimo politikos „Intex“ pasilieka teisę keisti gaminių specifikacijas ir išvaizdą, dėl šios priežasties pasilieka teisę be įspėjimo keisti gaminių naudojimo instrukcijas.

INTEX®

©2023 Intex Marketing Ltd. - Intex Development Co. Ltd. - Intex Recreation Corp. All rights reserved/Tous droits réservés/Todos los derechos reservados/Alle Rechte vorbehalten. Printed in China/Imprimé en Chine/Impreso en China/Gedruckt in China.

®™ Trademarks used in some countries of the world under license from/®™ Marques utilisées dans certains pays sous licence de/Marcas registradas utilizadas en algunos países del mundo bajo licencia de/Warenzeichen verwendet in einigen Ländern der Welt in Lizenz von/Intex Marketing Ltd. to/à/a/an Intex Development Co. Ltd., Hong Kong & Intex Recreation Corp., P.O. Box 1440, Long Beach, CA 90801 • Distributed in the European Union by/Distribué dans l'Union Européenne par/Distribuido en la unión Europea por/Vertrieb in der Europäischen Union durch/Intex Trading B.V., Ettenseweg 46, 4706 PB Roosendaal - The Netherlands • Distributed in the UK by Unitex Service (UK) Limited, 21 Holborn Viaduct, London EC1A 2DY, UK.
www.intexcorp.com

TURINYS

Įspėjimai.....	3
Prietaiso Dalys.....	4
Prietaiso Specifikacijos.....	5
Surinkimo Instrukcijos.....	6-10
Druskos Ir Vandens Kiekis Baseine.....	11
„Intex“ Baseinų Druskų Kiekių Lentelė.....	12
„Intex“ Baseinų Cianurinės Rūgšties Lentelė.....	13
„Intex“ Baseinų Priežiūros Laiko Lentelė.....	14-15
Ne „Intex“ Baseinų Druskų Lentelė.....	16
Ne „Intex“ Baseinų Cianurinės Rūgšties Lentelė.....	16
Ne „Intex“ Pagamintų Baseinų Priežiūros Laiko Lentelė.....	16
Naudojimo Instrukcijos.....	17-18
LED Kodų Lentelė.....	19
Stacionarus Montavimas.....	20
Priežiūra.....	21-23
Ilgalaikis Saugojimas.....	23
Baseinų Priežiūra Ir Cheminiai.....	24
Gedimų Nustatymo Vadovas.....	25-26
Valdymo posto pakeitimas.....	27
Bendroji Informacija Apie Saugų Elgesį Vandenyje.....	27
Ribota Garantija.....	28

SVARBŪS SAUGUMO REIKALAVIMAI

Prieš pradėdant naudoti šiuo gaminiu, prašome iki galo perskaityti instrukciją.

PERSKAITYKITE IR VYKDYKITE VISUS NURODYMUS

⚠ ĮSPĖJIMAI

- Ši jūros vandens sistema skirta tik natrio hipochloritui gaminti. Ji nekontroliuoja natrio hipochlorito koncentracijos baseine. Tik baseino savininkas atsako už laisvojo chloro koncentracijos stebėjimą ir palaikymą rekomenduojamame intervale nuo 0,5 ppm iki 3,0 ppm (milijoninių dalių). Baseino savininkas atsako už reguliarių laisvojo chloro koncentracijos tikrinimą dirbant baseino siurbliui ir atitinkamą jūros vandens sistemos reguliavimą.
- Visad apžiūrėkite vaikus ir neįgalius asmenis.
- Neleiskite vaikams artintis prie šio gaminiu ir elektros laido (-ų).
- Neleiskite vaikams žaisti su prietaisu. Nepriziūrėti vaikai negali atlikti prietaiso valymo ir priežiūros darbų.
- Šiuo prietaisu gali naudotis vyresni nei 8 metų vaikai ir asmenys, turintys fizinę, sensorinę ar protinę negalią, nepatyrę ar nenusimanantys asmenys, jei juos kas nors prižiūri arba apmoko, kaip saugiai naudotis prietaisu ir jei jie švokia galimą pavojų.
- Prietaisą surinkti ir išardyti gali tik suaugę asmenys.
- Šis siurblys turi būti pateiktas per liekamosios srovės įrenginį, kurio nominalioji liekamoji darbinė srovė neviršija 30 mA.
- Prieš pernešdami, valydami šį prietaisą, atlikdami jo priežiūros darbus ar reguliuodami jonustatymus, visada išjunkite šį prietaisą iš kištukinio elektros lizdo.
- Neužkaskite elektros laido. Nutieskite elektros laidą taip, kad jo negalėtų pažeisti žoliapjovės, gyvatvorių genėtuvai ar kiti prietaisai.
- Neužkaskite laido. Laidą nutieskite ten, kur jo negalėtų pažeisti žoliapjovės, gyvatvorių žirklys ir kitąrangia.
- Siekdami sumažinti elektros smūgio pavojų, kai jungiate prietaisą prie maitinimo šaltinio, nenaudokite ilginamųjų laidų, laikmačių, elektros lizdo suderintuvų ar keitiklių;junkite prietaisą į tinkamoje vietoje įrengtą kištukinį elektros lizdą.
- Nemėginkite įjungti ar išjungti šio prietaiso stovėdami vandenyje arba šlapiomis rankomis.
- Laikykite šį prietaisą bent 2 m atstumu nuo baseino.
- Laikykite šio prietaiso kištuką bent 3,5 m atstumu nuo baseino.
- Įrenkite šį prietaisą toliau nuo baseino, kad vaikai negalėtų ant jo užlipti ir pasiekti baseino.
- Nesinaudokite šiuo prietaisu, kai baseine yra besimaudančių.
- Šis prietaisas skirtas naudoti tik su kilnojama baseiniais. Nenaudokite jo su stacionariais baseiniais. Kilnojamas baseinas pagamintas taip, kad jį galima išardyti saugojimui ir vėsumontuoti.
- Šis įtaisas skirtas naudoti tik butyje.
- Šis prietaisas skirtas naudoti tik pagal paskirtį, nurodytą šioje instrukcijoje!
- Visa informacija, susijusi su montavimu, valymu ir technine priežiūra yra pateikta tolimesniuose šio vadovo skyriuose.
- Tam, kad išvengtumėte pavojaus dėl atsitiktinio šiluminio jungiklio atstatymo į pradinę būseną, šiam prietaisui elektros maitinimas neturi būti tiekiamas naudojant išorinį jungiklį, pvz., laikmatį, arba prijungtas prie grandinės, kuri yra reguliariai įjungiamas ir išjungiamas pagalbinio prietaiso.

DĖL ŠIŲ NURODYMŲ NESILAIKYMO GALI BŪTI SUGADINTAS TURTAS, PATIRTI RIMTI SUŽALOJIMAI AR NET MIRTIS.

Šie ant gaminiu pateikti įspėjimai, instrukcijos ir saugumo reikalavimai, pateikti kartu su gaminiu, atspindi bendrus pavojus, kylančius naudojantis vandens pramogų įranga; jie neapima visų galimo pavojaus ir rizikos atvejų. Prašome vadovautis sveika nuovoka ir logika, kai mėgaujantės bet kokiomis vandens pramogomis.

Galioja tik nešiojamiems ant žemės paviršiaus montuojamiems baseinams

PRIETAISO DALYS

Prieš pradėdami surinkti prietaisą, skirkite kelias minutes ir patikrinkite pakuotės turinį bei susipažinkite su visomis prietaiso dalimis.

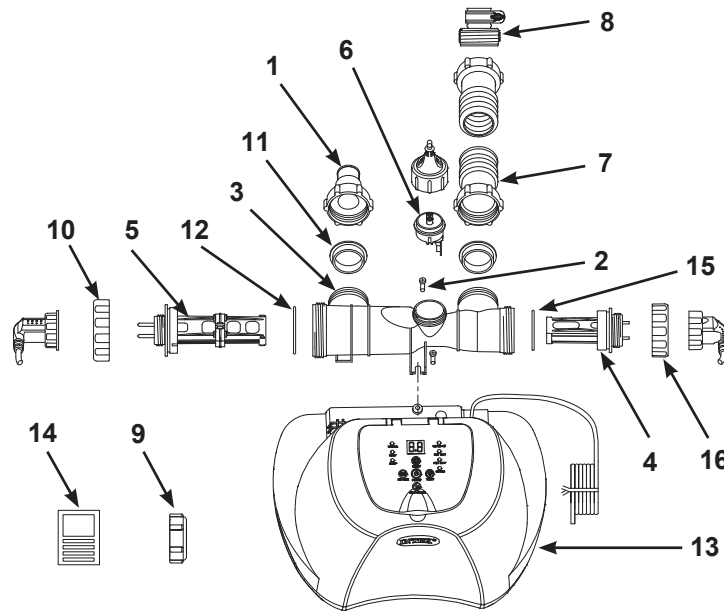

PASTABA: Šie paveikslėliai yra tik pavyzdiniai. Tikrasis gaminytis gali skirtis. Brėžinys pateiktas nesilaikant mastelio.

BENDRA	NR.		KIEKIS	ATSARGINĖS DALIES NR.	
	PRIJUNGIMO PRIE FILTRAVIMO SIURBLIŲ SU 1-1/4 COLIO (32 MM) ŽARNA DALYS	APRAŠAS		ECO5220/5230	ECO6220/6230
	1	ADAPTERIS SU ĮSRIEGTA ATRAMINE ĮVORE	1	10849	10849
	2	VARŽTAS	2	11519	11519
	3	ELEKTROLITINIS KONDENSATORIUS	1	11898	11903
	4	ANTRINĖ ELEKTROLITINĖ KAMERA	1	11900	11905
	5	PIRMINĖ ELEKTROLITINĖ KAMERA	1	11899	11904
	6	SROVĖS JUTIKLIS	1	11460	11460
	7	JUNGIAMOJI ŽARNA SU ĮSRIEGTAIS PRIEDAIS	1	10720	10720
	8	B SUDERINTUVAS	1	10722	10722
	9	KAMEROS DANGTELIS	2	11131	11131
	10	ELEKTROLITINIO KONDENSATORIAUS VERŽLĖ	1	11582	11432
	11	L FORMOS TARPINĖ	2	11228	11228
	12	TITANO ELEKTRODO SANDARINIMO ŽIEDAS	1	11585	11515
	13	VALDYMO PULTAS	1	12658	12660
	14	KIEKIO MATAVIMO JUOSTELĖS	1	19635	19635
	15	TITANO ELEKTRODO SANDARINIMO ŽIEDAS	1	11585	11585
	16	ELEKTROLITINIO KONDENSATORIAUS VERŽLĖ	1	11582	11582

Užsisakydami dalis, neužmirškite nurodyti modelio numerio ir dalių numerių.

PRIETAISO SPECIFIKACIJOS

Patvirtinto modelio numeris:	ECO5220/5230	ECO6220/6230
Galia:	65 W	125 W
Idealus druskos lygis:	3000 ppm (dalelių/mln.)	3000 ppm (dalelių/mln.)
Antrinės kameros išvesties srovė:	500 mA	800 mA
Didžiausia chlorido išėiga/val.:	5 g/val.	12 g/val.
Filtravimo siurblys trumpiausia srauto greitis:	700 ~ 3000 galonais/val. (2650 - 12112 litrais/val.)	700 ~ 3000 galonais/val. (2650 - 12112 litrais/val.)
Ribota garantija:	žr. „Ribota garantija“	

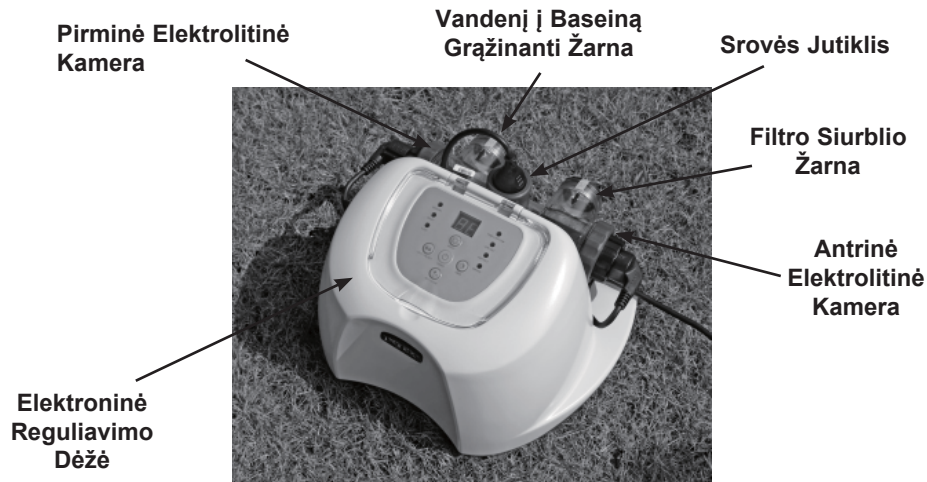

Surenkant nereikalingi jokie įrankiai.

SURINKIMO INSTRUKCIJA**SVARBU**

- „Saltwater System“ sistemai reikia atskiro filtro siurblio [700~3200 gph (2650~12112 lph)], siekiant užtikrinti tinkamą vandens cirkuliaciją bei sistemos veikimą.
- Druskingo vandens sistemą privaloma montuoti paskutiniame etape vandens grįžimo į baseiną linijoje. Sumontavus šioje vietoje, titano plokštelių naudojimo trukmė bus ilgesnė.

1. Ant žemės paviršiaus montuojamą (APM) baseiną ir jo filtrą su siurbliu montuokite atsižvelgdami į pateiktas montavimo instrukcijas.
2. Išimkite „Saltwater System“ sistemą ir jos priedus iš pakuotės.
3. „Saltwater System“ sistemą padėkite už filtro siurblio, vienoje linijoje su juo.
4. Prie „Saltwater System“ sistemos įleidimo jungties prijunkite jungties žarną (7).

Sistemos prijungimas prie siurblio ir baseino naudojant 32 mm jungtis/žarnas: Sūraus vandens sistemoje įrengtos 1-1/2 colio (38 mm) jungtys. Taip pat komplekte yra adapteriai A (1) ir B (8), skirti mažesnio 1-1/4 colio (32 mm) skersmens jungtims (žarnoms) prijungti. Montuokite taip:

1 pav.

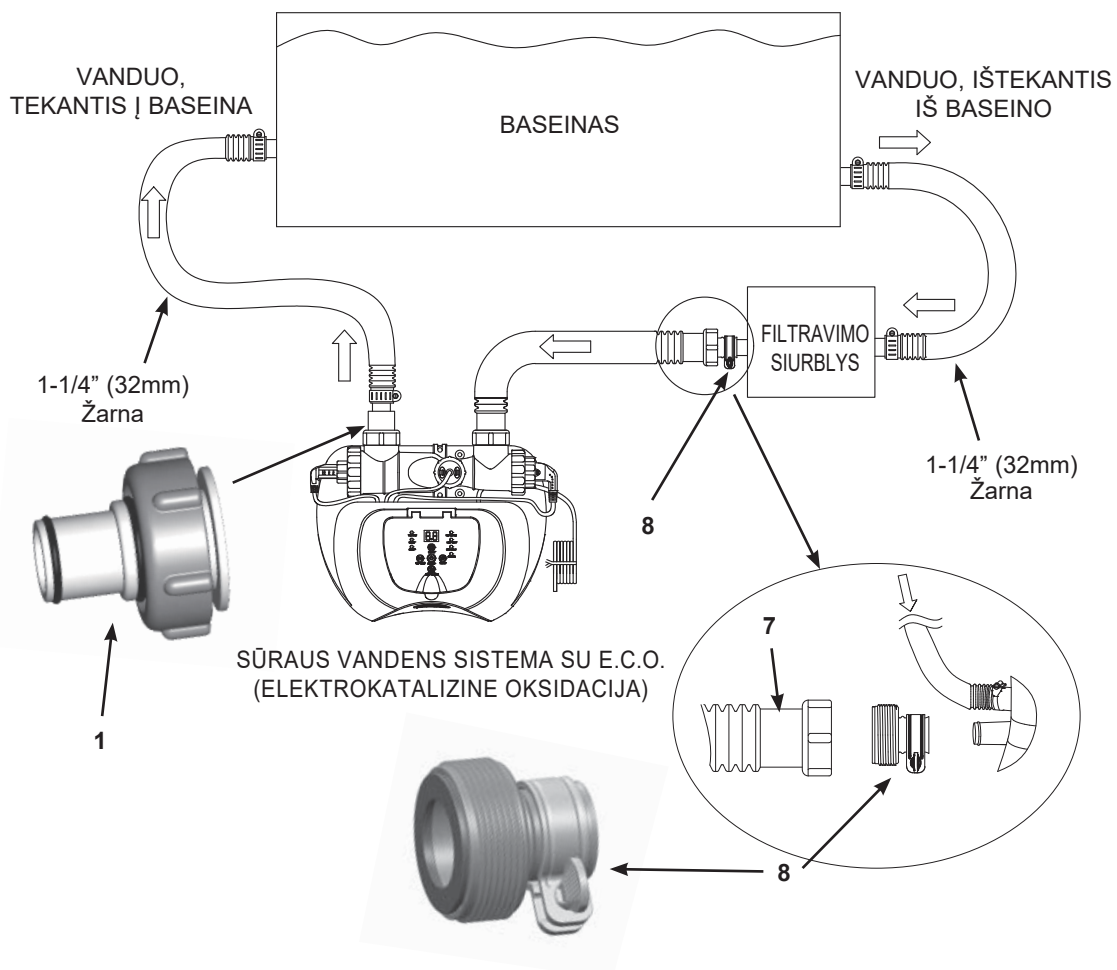

SURINKIMO INSTRUKCIJA (tęsinys)

1. Jeigu naudojamas baseinas yra tuščias, iš karto pereikite prie 2 veiksmo. Jeigu jūsų antžeminis baseinas užpildytas vandeniu, prieš montuodami sūraus vandens sistemą atsukite filtro groteles nuo jungčių ir į jungtis įstatykite į juodas skrybėlaites panašius kaiščius.
2. Prijunkite adapterį A (1) prie elektrolitinės kameros (3) išėjimo angos, kaip parodyta 1 paveiksle. Gerai suveržkite.

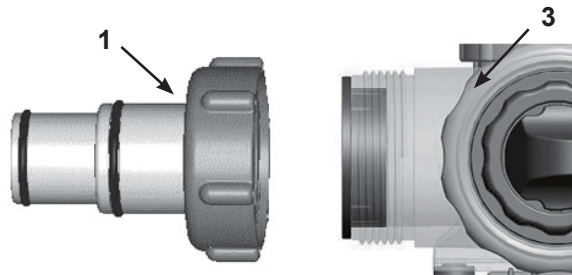

3. Atjunkite vandens grąžinimo žarną nuo filtravimo siurblio jungties ir prijunkite ją prie sūraus vandens adapterio A (1) su žarnos sąvarža (žr. 1 pav.).
4. B (8) adapterį prijunkite prie žarnos jungties (7). Gerai suveržkite (žr. 1 pav.).

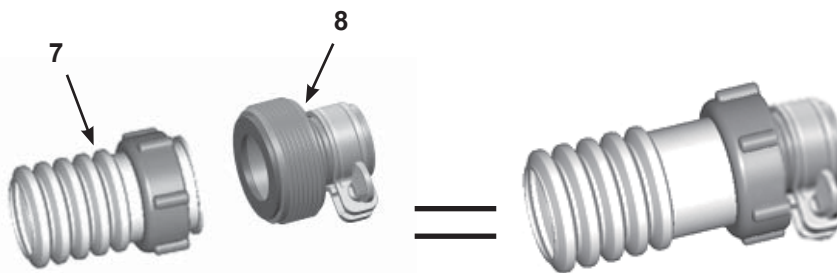

5. B (8) adapterį prijunkite prie filtravimo siurblio išleidimo angos (apatinės jungties). Gerai suveržkite.

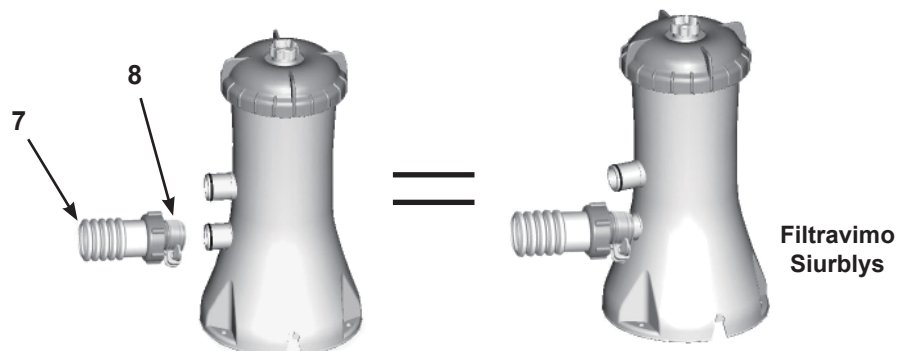

6. Ištraukite į juodas skrybėlaites panašius kaiščius, kurie apsaugo nuo baseino vandens ištekėjimo. Vėl prie filtro jungčių pritvirtinkite filtro groteles.

SURINKIMO INSTRUKCIJA (tęsinys)

Sistemos prijungimas prie siurblio ir baseino naudojant 38 mm jungtis/žarnas:
Siurbliui ir baseinui su 1-1/2 colio (38 mm) skersmens jungtimis nereikia A (1) ir B (8) adapterių. Montuokite taip:
2 pav.

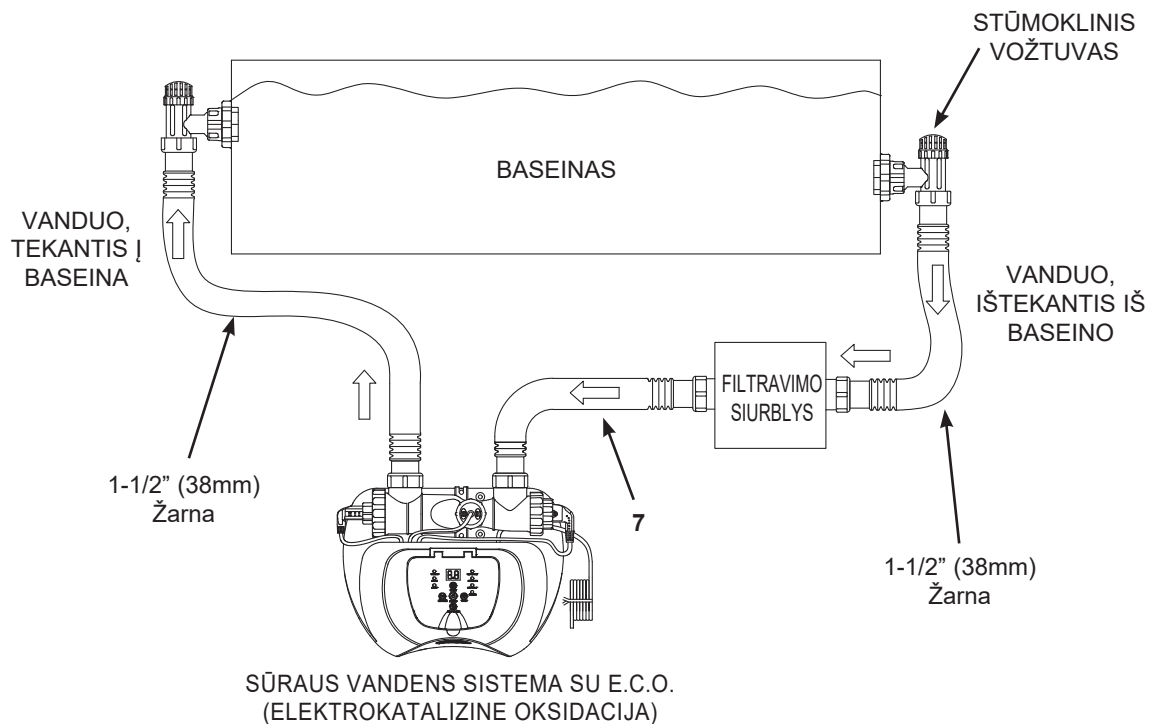

1. Jeigu naudojamas baseinas yra tuščias, iš karto pereikite prie 2 veiksmo. Jeigu ant žemės paviršiaus montuojamas baseinas yra pripildytas vandeniu, prieš montuodami „Saltwater System“ sistemą uždarykite plunžerinius vožtuvus.
2. Atjunkite vandens grąžinimo žarną nuo filtro siurblio jungties ir prijunkite ją prie „Saltwater System“ išleidimo angos.
3. Prie filtro siurblio išleidimo jungties prijunkite jungties žarną (7).
4. Atidarykite plunžerinius vožtuvus, kad galėtų tekėti vanduo.

SURINKIMO INSTRUKCIJA (tęsinys)

Sistemos prijungimas prie kitų siurblių tipų (su skirtingo tipo sriegiu arba be sriegio):

Sistemą „Saltwater System“ taip pat galima pritaikyti kitiems filtro siurbliams, kurių jungties sriegis skiriasi arba jo nėra visai.

Prijungimas prie 1-1/4 colio (32 mm) skersmens žarnos:

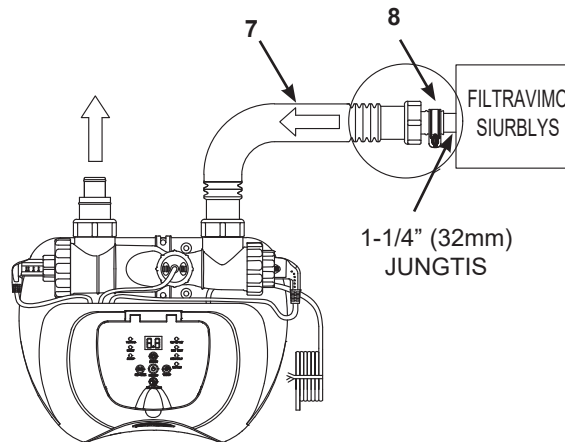

SŪRAUS VANDENS SISTEMA SU E.C.O.
(ELEKTROKATALIZINE OKSIDACIJA)

1. Vieną B (8) adapterio galą prijunkite prie žarnos jungties (7). Gerai suveržkite.
2. Po to prie filtravimo siurblio išleidimo angos prijunkite kitą B (8) adapterio galą. Gerai suveržkite.

Prijungimas prie 38 mm žarnos naudojant sąvaržą:

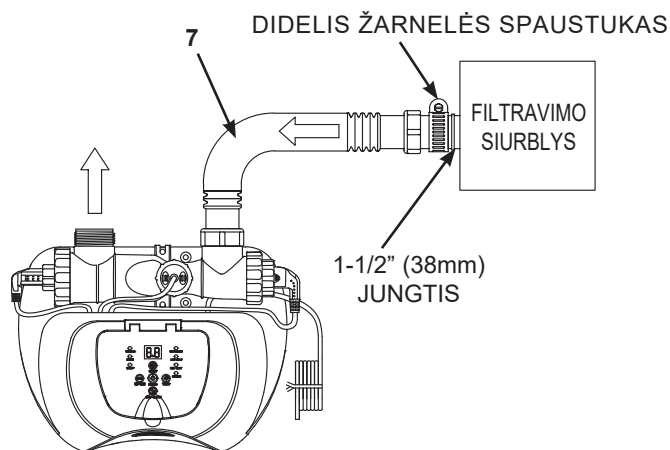

SŪRAUS VANDENS SISTEMA SU E.C.O.
(ELEKTROKATALIZINE OKSIDACIJA)

1. Sujunkite žarnelę (7) su filtravimo siurblys išleidimo jungtimi, panaudodami didelį žarnelės spaustuką. Gerai suveržkite.

SURINKIMO INSTRUKCIJA (tęsinys)

Sistemos prijungimas prie kitų baseinų tipų

Prijungę sistemą „Saltwater System“ prie siurblio jį prijunkite prie baseino. Tai pavaizduota #1 & 2 brėžinyje.

Toliau pateikti dažniausiai pasitaikantys prijungimo tipai:

Prijungimas prie 1-1/4 colio (32 mm) skersmens jungčių:

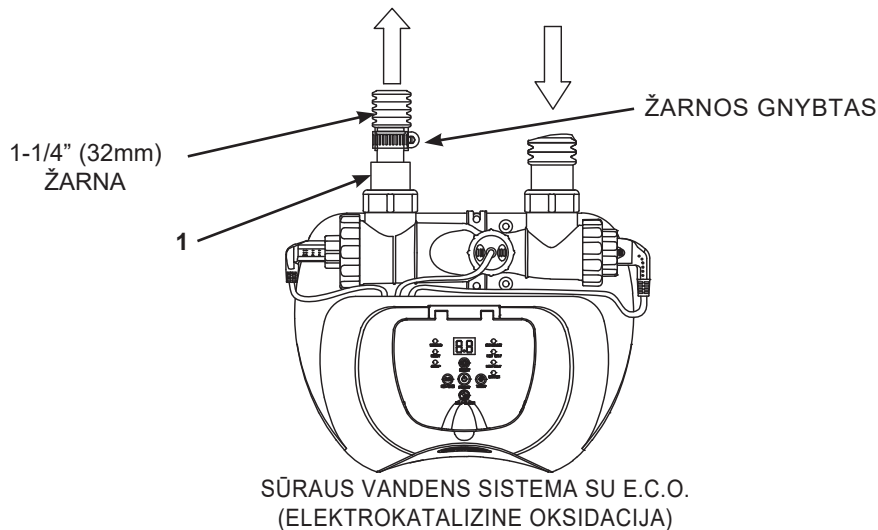

1. A (1) adapterį prijunkite prie elektrolitinės kameros (3) išleidimo angos. Gerai suveržkite.
2. A (1) adapterį prijunkite prie sūraus vandens sistemos. Kitas žingsnis yra vandens grąžinimo žarnos prijungimas, naudojant A (1) adapterį su žarnos sąvarža.

Prijungimas prie 38 mm jungčių be sriegio:

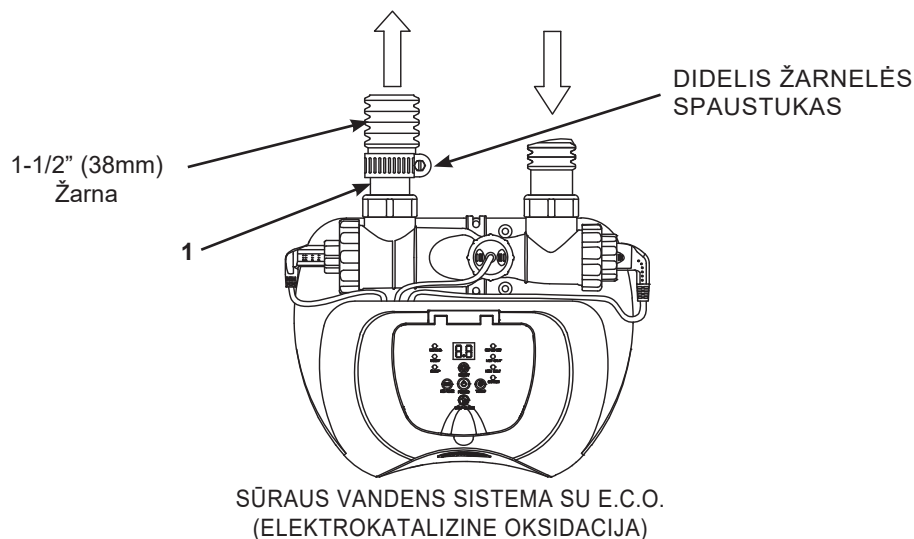

1. A (1) adapterį prijunkite prie elektrolitinės kameros (3) išleidimo angos. Gerai suveržkite.
2. Prie sistemos „Saltwater System“ išleidimo jungties pritvirtinę adapterį A (1), naudodami didelę žarnos sąvaržą, prie adapterio prijunkite vandens grąžinimo žarną.

DRUSKOS IR VANDENS KIEKIS BASEINE

• Kokią druską naudoti:

Plaukimo baseinų įrangai apsaugoti juose būtina naudoti specialios rūšies druską. Pirkite tik tokią druską, kuri atitinka baseinams naudojamų cheminių medžiagų standartą EN16401. Pasitarkite su vietiniu baseinų pardavėju arba kreipkitės į druskos gamintoją, jeigu nežinote, ar jūsų turimą druską tinka baseinams. **Nenaudokite joduotos druskos, druskos su lipnumą reguliuojančiu priedu (E535) arba geltonos (geltono natrio ferocianido) spalvos druskos.**

Rinkdamiesi baseino druską ES šalyse atkreipkite dėmesį, kad pagal Europos cheminių medžiagų agentūros (ECHA) reikalavimus turi būti naudojama druska (natrio chloridas) iš patvirtintų gamintojų, išvardintų ECHA 95 straipsnio sąrašė, remiantis Biocidinių produktų reglamentu (BPR, (ES) reglamentas 528/2012). Daugiau informacijos rasite ECHA svetainėje <https://echa.europa.eu/information-on-chemicals/active-substance-suppliers>.

• Naudokite tik natrio chlorido druskas

Naudokite tik tokią natrio chlorido druską, kurios grynumas yra mažiausiai 99.4%. Taip pat galima naudoti vandens būklę gerinančias druskų granules (suspaustas garintų druskų formas). Tačiau prireiks ilgesnio laiko tarpo, kad Jos ištirptų. Druska beriama į baseino vandenį, o elektrolitinis kondensatorius naudoja druską, kad pagerintų sanitarinę vandens būklę. Taigi, kuo grynesnę druską vartosite, tuo geriau veiks elektrolitinis kondensatorius.

• Tinkamiausi druskos kiekiai

Idealus druskos kiekis baseino vandenyje yra 2500 - 3500 ppm (dal./mln.). Tinkamiausias kiekis yra 3000 ppm.

Žemas druskos kiekis sumažins druskingo vandens sistemos našumą ir pablogins vandens sanitarinę būklę. Didelis druskos kiekis vandenyje gali pasireikšti itin sūriu baseino vandens skoniu (taip gali nutikti, jeigu druskos kiekis vandenyje viršija 3500 - 4000 ppm). Pernelyg didelis druskos kiekis vandenyje gali pažeisti maitinimą ir sukelti baseino metalinių tvirtinimo elementų bei priedų koroziją. Druskų kiekių lentelėje pateikiami teisingi druskų kiekiai.

• Druskos dėjimas

1. Įjunkite filtro siurbį, kad vanduo pradėtų cirkuliuoti.
2. Druskingo vandens sistemos neįjunkite.
3. Patikrinkite, kokį druskos kiekį turite įberti (žr. „Druskų kiekių lentelė“).
4. Tolygiai paskirstykite visą druskos kiekį per baseino perimetrą.
5. Stenkitės neužkimšti filtro berdami druskos ant koštuvo.
6. Šepečiu braukite per baseino dugną, taip paskatinsite druską tirpti greičiau. Neleiskite druskai kauptis ant baseino dugno. Įjunkite filtro siurbį 24 valandoms, kad druska visiškai ištirptų.
7. Po 24 valandų ir jeigu druska ištirpo, įjunkite druskingo vandens sistemą, paspauskite  mygtuką ir palaikykite, kol išgirsite „pyptelėjimo“ signalą, o ekrane bus rodomas kodas „00“ ir nustatykite druskingo vandens sistemą atitinkamam veikimo laikotarpiui (žr. „Veikimo trukmės lentelė“).

• Druskos šalinimas

Jeigu įbėrėte per daug druskos, pasigirs „pypsėjimo“ signalas, o ekrane bus rodomas kodas „92“ (žr. „Avarinis kodas“). Būtina sumažinti druskos koncentraciją vandenyje. Vienintelis būdas tai padaryti - šiek tiek išleisti baseino vandens ir pripilti naujo. Išleiskite ir iš naujo pripilkite apytiksliai 20 % baseino vandens, kol ekrane nebebus užrašo „92“.

• Baseino tūrio koncentracija

Baseinas	Galonai (baseino dydis pėdomis)	Kubiniai metrai (baseino dydis metrais)
Stačiakampis	Ilgis x plotis x vid. gylis x 7.5	Ilgis x plotis x vid. gylis
Apvalus	Ilgis x plotis x vid. gylis x 5.9	Ilgis x plotis x vid. gylis x 0.79
Ovalus	Ilgis x plotis x vid. gylis x 6.0	Ilgis x plotis x vid. gylis x 0.80

„INTEX“ BASEINŲ DRUSKŲ KIEKIŲ LENTELĖ

Šioje lentelėje pateikiami druskų kiekiai, reikalingi norint pasiekti 3 000 ppm druskos kiekį vandenyje.

Baseino Dydis		Vandens tūris (apskaičiuotas pripildžius 90 proc. karkasinio baseino ir 80 proc. „Easy Set“ ir ovalaus baseino)		Druskos kiekis, reikalingas pakeitimui 3,0 g/l (3 000 ppm)		Reikalingas druskos kiekis, kuomet nustatomas per žemas druskos kiekis vandenyje („91“ kodas)	
		galonais	(litrais)	(Lbs)	(Kgs)	(Lbs)	(Kgs)
„INTEX“ ANTŽEMINIAI BASEINAI							
EASY SET® BASEINAS	15' x 33" (457cm x 84cm)	2587	9792	65	30	20	10
	15' x 36" (457cm x 91cm)	2822	10681	65	30	20	10
	15' x 42" (457cm x 107cm)	3284	12430	80	35	20	10
	15' x 48" (457cm x 122cm)	3736	14141	95	45	25	10
	16' x 42" (488cm x 107cm)	3754	14209	95	45	25	10
	16' x 48" (488cm x 122cm)	4273	16173	110	50	30	15
	16' x 52" (488cm x 132cm)	4614	17464	115	50	30	15
	18' x 42" (549cm x 107cm)	4786	18115	120	55	30	15
APVALUS BASEINAS METALINIŲ RĖMŲ	18' x 48" (549cm x 122cm)	5455	20647	135	60	35	15
	15' x 36" (457cm x 91cm)	3282	12422	80	35	20	10
	15' x 42" (457cm x 107cm)	3861	14614	100	45	25	10
	15' x 48" (457cm x 122cm)	4440	16805	110	50	30	15
	16' x 48" (488cm x 122cm)	5061	19156	125	55	35	15
	18' x 48" (549cm x 122cm)	6423	24311	160	75	40	20
	21' x 52" (640cm x 132cm)	9533	36082	240	110	60	30
BASEINAS „ULTRA“ RĖMŲ	24' x 52" (732cm x 132cm)	12481	47241	310	140	80	35
	16' x 48" (488cm x 122cm)	5061	19156	125	55	35	15
	18' x 48" (549cm x 122cm)	6423	24311	160	75	40	20
	18' x 52" (549cm x 132cm)	6981	26423	175	80	45	20
	20' x 48" (610cm x 122cm)	7947	30079	210	90	50	25
	22' x 52" (671cm x 132cm)	10472	39637	260	120	65	30
	24' x 52" (732cm x 132cm)	12481	47241	310	140	80	35
GRAPHITE GRAY PANEL POOL SET™	26' x 52" (792cm x 132cm)	14667	55515	365	165	90	40
	15'8" x 49" (478cm x 124cm)	4440	16805	110	50	30	15
	16'8" x 49" (508cm x 124cm)	5061	19156	125	55	35	15
BASEINAS OVALIŲ RĖMŲ	18'8" x 53" (569cm x 135cm)	6981	26423	175	80	45	20
	18' x 10' x 42" (549cm x 305cm x 107cm)	2885	10920	70	30	20	10
	20' x 12' x 48" (610cm x 366cm x 122cm)	4393	16628	110	50	30	15
STAČIAKAMPIS BASEINAS „ULTRA“ RĖMŲ	15' x 9' x 48" (457cm x 274cm x 122cm)	3484	13187	90	40	25	10
	18' x 9' x 52" (549cm x 274cm x 132cm)	4545	17203	115	50	30	15
	20' x 10' x 52" (610cm x 305cm x 132cm)	5835	22085	145	65	40	20
	24' x 12' x 52" (732cm x 366cm x 132cm)	8403	31805	210	95	55	25
	32' x 16' x 52" (975cm x 488cm x 132cm)	14364	54368	360	165	90	40

„INTEX“ BASEINŲ CIANURINĖS RŪGŠTIES LENTELĖ

Cianurinė rūgštis - tai cheminė medžiaga, kuri sumažina chloro netekimą vandenyje dėl ultravioletinių spindulių poveikio. Norint išlaikyti geriausią našumą, mes rekomenduojame palaikyti cianurinės rūgšties lygį apytiksliai 1% nuo druskos kiekio, pvz., 45 kg druskos x 1% = 0,45 kg cianurinės rūgšties.

Jeigu baseino vanduo yra nešvarus, purvinas ar suodinas, **NEPILKITE** chloro stabilizatoriaus (cianurinės rūgšties), kadangi tokiu atveju sulėtinsite sanitarinės būklės palaikymo prietaiso veikimo laiką. Tokiu atveju privalote **PERFILTRUOTI** baseino vandenį, žr. **PERFILTRAVIMO** ciklo etapus. Išvalius baseino vandenį, galima į jį įpilti cianurinės rūgšties.

Baseino Dydis		Vandens tūris (apskaičiuotas pripildžius 90 proc. karkasinio baseino ir 80 proc. „Easy Set“ ir ovalaus baseino)		Reikalingas cianurinės rūgšties kiekis 0,03 g/l (30 ppm)	
		(galonais)	(litrais)	(Lbs)	(Kgs)
„INTEX“ ANTŽEMINIAI BASEINAI					
EASY SET® BASEINAS	15' x 33" (457cm x 84cm)	2587	9792	0.6	0.3
	15' x 36" (457cm x 91cm)	2822	10681	0.7	0.3
	15' x 42" (457cm x 107cm)	3284	12430	0.8	0.4
	15' x 48" (457cm x 122cm)	3736	14141	0.9	0.4
	16' x 42" (488cm x 107cm)	3754	14209	0.9	0.4
	16' x 48" (488cm x 122cm)	4273	16173	1.1	0.5
	16' x 52" (488cm x 132cm)	4614	17464	1.2	0.5
	18' x 42" (549cm x 107cm)	4786	18115	1.2	0.5
	18' x 48" (549cm x 122cm)	5455	20647	1.4	0.6
APVALUS BASEINUS METALINIŲ RĖMŲ	15' x 36" (457cm x 91cm)	3282	12422	0.8	0.4
	15' x 42" (457cm x 107cm)	3861	14614	1.0	0.4
	15' x 48" (457cm x 122cm)	4440	16805	1.1	0.5
	16' x 48" (488cm x 122cm)	5061	19156	1.3	0.6
	18' x 48" (549cm x 122cm)	6423	24311	1.6	0.7
	21' x 52" (640cm x 132cm)	9533	36082	2.4	1.1
	24' x 52" (732cm x 132cm)	12481	47241	3.1	1.4
BASEINAS „ULTRA“ RĖMŲ	16' x 48" (488cm x 122cm)	5061	19156	1.3	0.6
	18' x 48" (549cm x 122cm)	6423	24311	1.6	0.7
	18' x 52" (549cm x 132cm)	6981	26423	1.7	0.8
	20' x 48" (610cm x 122cm)	7947	30079	2.0	0.9
	22' x 52" (671cm x 132cm)	10472	39637	2.6	1.2
	24' x 52" (732cm x 132cm)	12481	47241	3.1	1.4
	26' x 52" (792cm x 132cm)	14667	55515	3.7	1.7
GRAPHITE GRAY PANEL POOL SET™	15'8" x 49" (478cm x 124cm)	4440	16805	1.1	0.5
	16'8" x 49" (508cm x 124cm)	5061	19156	1.3	0.6
	18'8" x 53" (569cm x 135cm)	6981	26423	1.7	0.8
BASEINAS OVALIŲ RĖMŲ	18' x 10' x 42" (549cm x 305cm x 107cm)	2885	10920	0.7	0.3
	20' x 12' x 48" (610cm x 366cm x 122cm)	4393	16628	1.1	0.5
STAČIAKAMPIS BASEINAS „ULTRA“ RĖMŲ	15' x 9' x 48" (457cm x 274cm x 122cm)	3484	13187	0.9	0.4
	18' x 9' x 52" (549cm x 274cm x 132cm)	4545	17203	1.1	0.5
	20' x 10' x 52" (610cm x 305cm x 132cm)	5835	22085	1.5	0.7
	24' x 12' x 52" (732cm x 366cm x 132cm)	8403	31805	2.1	1.0
	32' x 16' x 52" (975cm x 488cm x 132cm)	14364	54368	3.6	1.6

„INTEX“ BASEINŲ PRIEŽIŪROS LAIKO LENTELĖ (SU CIANURINE RŪGŠTIMI)

Baseino Dydis		Vandens tūris (apskaičiuotas pripildžius 90 proc. karkasinio baseino ir 80 proc. „Easy Set“ ir ovalaus baseino)		Naudojimo laikas (val.)			Intex filtravimo siurblio veikimo laikas (Valandomis)
		(galonais)	(litrais)	10 - 19°C (50 - 66°F)	20 - 28°C (68 - 82°F)	29 - 36°C (84 - 97°F)	
MODELIS: ECO5220/5230							
EASY SET® BASEINAS	15' x 33" (457cm x 84cm)	2587	9792	3	3	4	6
	15' x 36" (457cm x 91cm)	2822	10681	3	4	5	6
	15' x 42" (457cm x 107cm)	3284	12430	3	4	5	6
	15' x 48" (457cm x 122cm)	3736	14141	4	5	6	8
	16' x 42" (488cm x 107cm)	3754	14209	4	5	6	8
	16' x 48" (488cm x 122cm)	4273	16173	4	5	6	8
	16' x 52" (488cm x 132cm)	4614	17464	5	6	7	8
	18' x 42" (549cm x 107cm)	4786	18115	5	6	7	8
18' x 48" (549cm x 122cm)	5455	20647	6	7	8	12	
APVALUS BASEINAS METALINIŲ RĖMŲ	15' x 36" (457cm x 91cm)	3282	12422	3	4	5	6
	15' x 42" (457cm x 107cm)	3861	14614	4	5	6	8
	15' x 48" (457cm x 122cm)	4440	16805	5	6	6	8
	16' x 48" (488cm x 122cm)	5061	19156	5	6	7	8
	18' x 48" (549cm x 122cm)	6423	24311	7	8	9	12
	21' x 52" (640cm x 132cm)	9533	36082	-	-	-	-
	24' x 52" (732cm x 132cm)	12481	47241	-	-	-	-
BASEINAS „ULTRA“ RĖMŲ	16' x 48" (488cm x 122cm)	5061	19156	5	6	7	8
	18' x 48" (549cm x 122cm)	6423	24311	7	8	9	12
	18' x 52" (549cm x 132cm)	6981	26423	8	9	9	12
	20' x 48" (610cm x 122cm)	7947	30079	-	-	-	-
	22' x 52" (671cm x 132cm)	10472	39637	-	-	-	-
	24' x 52" (732cm x 132cm)	12481	47241	-	-	-	-
	26' x 52" (792cm x 132cm)	14667	55515	-	-	-	-
GRAPHITE GRAY PANEL POOL SET™	15'8" x 49" (478cm x 124cm)	4440	16805	5	6	6	8
	16'8" x 49" (508cm x 124cm)	5061	19156	5	6	7	8
	18'8" x 53" (569cm x 135cm)	6981	26423	8	9	9	12
BASEINAS OVALIŲ RĖMŲ	18' x 10' x 42" (549cm x 305cm x 107cm)	2885	10920	3	4	5	6
	20' x 12' x 48" (610cm x 366cm x 122cm)	4393	16628	5	5	6	8
STAČIAKAMPIS BASEINAS „ULTRA“ RĖMŲ	15' x 9' x 48" (457cm x 274cm x 122cm)	3484	13187	3	4	5	6
	18' x 9' x 52" (549cm x 274cm x 132cm)	4545	17203	5	6	7	8
	20' x 10' x 52" (610cm x 305cm x 132cm)	5835	22085	6	7	8	12
	24' x 12' x 52" (732cm x 366cm x 132cm)	8403	31805	-	-	-	-
	32' x 16' x 52" (975cm x 488cm x 132cm)	14364	54368	-	-	-	-

PASTABA: Jeigu „Intex“ filtravimo siurblys yra su laikmačiu ant GFCI, maksimali jo darbo trukmė yra 10 valandų. Norint pratęsti siurblio darbo laiką, laikmatį reikia nustatyti rankiniu būdu.

„INTEX“ BASEINŲ PRIEŽIŪROS LAIKO LENTELĖ (SU CIANURINE RŪGŠTIMI)

Baseino Dydis		Vandens tūris (apskaičiuotas pripildžius 90 proc. karkasinio baseino ir 80 proc. „Easy Set“ ir ovalaus baseino)		Naudojimo laikas (val.)			Intex filtravimo siurblio veikimo laikas (Valandomis)
		(galonais)	(litrais)	10 - 19°C (50 - 66°F)	20 - 28°C (68 - 82°F)	29 - 36°C (84 - 97°F)	
MODELIS: ECO6220/6230							
EASY SET® BASEINAS	15' x 33" (457cm x 84cm)	2587	9792	1	2	3	4
	15' x 36" (457cm x 91cm)	2822	10681	1	2	3	4
	15' x 42" (457cm x 107cm)	3284	12430	1	2	3	4
	15' x 48" (457cm x 122cm)	3736	14141	1	2	3	4
	16' x 42" (488cm x 107cm)	3754	14209	1	2	3	4
	16' x 48" (488cm x 122cm)	4273	16173	2	3	3	4
	16' x 52" (488cm x 132cm)	4614	17464	2	3	4	6
	18' x 42" (549cm x 107cm)	4786	18115	2	3	4	6
	18' x 48" (549cm x 122cm)	5455	20647	2	3	4	6
APVALUS BASEINAS METALINIŲ RĖMŲ	15' x 36" (457cm x 91cm)	3282	12422	1	2	3	4
	15' x 42" (457cm x 107cm)	3861	14614	1	2	3	4
	15' x 48" (457cm x 122cm)	4440	16805	2	3	4	6
	16' x 48" (488cm x 122cm)	5061	19156	2	3	4	6
	18' x 48" (549cm x 122cm)	6423	24311	3	4	5	6
	21' x 52" (640cm x 132cm)	9533	36082	4	5	6	8
	24' x 52" (732cm x 132cm)	12481	47241	6	6	7	8
BASEINAS „ULTRA“ RĖMŲ	16' x 48" (488cm x 122cm)	5061	19156	2	3	4	6
	18' x 48" (549cm x 122cm)	6423	24311	3	4	4	6
	18' x 52" (549cm x 132cm)	6981	26423	3	4	5	6
	20' x 48" (610cm x 122cm)	7947	30079	3	4	5	6
	22' x 52" (671cm x 132cm)	10472	39637	5	5	6	8
	24' x 52" (732cm x 132cm)	12481	47241	5	6	7	8
	26' x 52" (792cm x 132cm)	14667	55515	7	7	8	12
GRAPHITE GRAY PANEL POOL SET™	15'8" x 49" (478cm x 124cm)	4440	16805	2	3	4	6
	16'8" x 49" (508cm x 124cm)	5061	19156	2	3	4	6
	18'8" x 53" (569cm x 135cm)	6981	26423	3	4	5	6
BASEINAS OVALIŲ RĖMŲ	18' x 10' x 42" (549cm x 305cm x 107cm)	2885	10920	1	2	3	4
	20' x 12' x 48" (610cm x 366cm x 122cm)	4393	16628	2	3	3	4
STAČIAKAMPIS BASEINAS „ULTRA“ RĖMŲ	15' x 9' x 48" (457cm x 274cm x 122cm)	3484	13187	1	2	3	4
	18' x 9' x 52" (549cm x 274cm x 132cm)	4545	17203	2	3	4	6
	20' x 10' x 52" (610cm x 305cm x 132cm)	5835	22085	2	3	4	6
	24' x 12' x 52" (732cm x 366cm x 132cm)	8403	31805	4	4	5	6
	32' x 16' x 52" (975cm x 488cm x 132cm)	14364	54368	6	7	8	12

SVARBU

Filtro veikimo laikas turi būti 1 valanda ilgesnis, nei reikalingas sūrus vandens sistemos veikimo laikas.

DRUSKOS KIEKIO APSKAIČIAVIMO FORMULĖ, TAIKOMA VISIEMS BASEINAMS

Reikalingos druskos kiekis paleidimui (Lbs)	Reikalingas druskos kiekis paleidimui (Kgs)	Reikalingas druskos kiekis, kuomet nustatomas sumažėjęs druskos kiekis vandenyje (Lbs)	Reikalingas druskos kiekis, kuomet nustatomas sumažėjęs druskos kiekis vandenyje(Kgs)
Vandens tūris (Galonais) x 0.025	Vandens tūris (Litrais) x 0.003	Vandens tūris (Galonais) x 0.0067	Vandens tūris (Litrais) x 0.0008

NE „INTEX“ BASEINŲ DRUSKŲ LENTELE

Vandens tūris		Reikalingas druskos kiekis paleidimui		Reikalingas druskos kiekis, kuomet nustatomas sumažėjęs druskos kiekis vandenyje („91“ kodas)	
(Galonais)	(Litrais)	(Lbs)	(Kgs)	(Lbs)	(Kgs)
2000	7500	50	20	10	5
4000	15000	100	45	25	10
6000	22500	150	65	40	20
8000	30000	200	90	55	25
10000	37500	250	110	70	30
12000	45500	300	135	80	35
14000	53000	350	160	95	45

NE „INTEX“ BASEINŲ CIANURINĖS RŪGŠTIES LENTELE

Vandens tūris		Cianurinės rūgšties kiekis, reikalingas paleidimui 0.03g/L (30ppm)	
(Galonais)	(Litrais)	(Lbs)	(Kgs)
2000	7500	0.5	0.23
4000	15000	1.0	0.45
6000	22500	1.5	0.68
8000	30000	2.0	0.90
10000	37500	2.5	1.13
12000	45500	3.0	1.37
14000	53000	3.5	1.59

NE „INTEX“ PAGAMINTŲ BASEINŲ PRIEŽIŪROS LAIKO LENTELE (SU CIANURINE RŪGŠTIMI)

Vandens tūris		Naudojimo laikas (val.)					
(Galonais)	(Litrais)	ECO5220/5230			ECO6220/6230		
		10 - 19°C (50 - 66°F)	20 - 28°C (68 - 82°F)	29 - 36°C (84 - 97°F)	10 - 19°C (50 - 66°F)	20 - 28°C (68 - 82°F)	29 - 36°C (84 - 97°F)
2000	7500	2	3	4	1	1	2
4000	15000	4	5	6	1	2	3
6000	22500	6	7	8	2	3	4
8000	30000	-	-	-	3	4	5
10000	37500	-	-	-	4	5	6
12000	45500	-	-	-	5	6	7
14000	53000	-	-	-	6	7	8

NAUDOJIMO INSTRUKCIJOS



1. Įjunkite siurbį.

2. Prietaiso įjungimas:

Prijunkite maitinimo laidą prie elektros lizdo ir patikrinkite RCD (grandinės nutraukimo prietaisą). Paspauskite mygtuką . Nustačius siurblio padėtį į „On“ ir jam veikiant, elektroninio valdymo stotelėje atsiranda mirksintis kodas „00“, reiškiantis, jog prietaisas yra paruoštas programavimui.



3. Druskingo vandens sistemos veikimo valandų nustatymas:

Norėdami nustatyti pageidaujamas veikimo valandas, mirksint kodui „00“, paspauskite  mygtuką. Dėl atitinkamų veikimo valandų pagal atskiro baseino dydį, žr. „Veikimo laiko lentelė“. Paspausdami  mygtuką, galėsite padidinti laiko trukmę nuo 01 iki 12 valandų (daugiausia). Jeigu nustatėte pernelyg ilgą valandų tarpą, spauskite tą patį mygtuką dar kartą ir pakartokite  nustatymų ciklą. Dėl įmontuoto laikmačio bus aktyvuojama Druskingo vandens sistema, kiekvieną dieną tuo pačiu laiku nustatytam valandų ciklui.



(maks. 1-12 val. per 1 ciklą)

PASTABA: Druskingo vandens sistema neveiks, jeigu neveiks siurblys. Įsitinkinkite, kad jūsų filtro siurblys suprogramuotas (arba paleiskite jį rankiniu būdu) pradėti veiklą 5 minutėm anksčiau nei „Saltwater System“ sistema ir baigti 15 minučių vėliau.

4. Reguliavimo mygtukų blokavimas:

Jeigu ekrane matote pageidaujamą laiko trukmę, paspauskite ir palaikykite  mygtuką, iki kol pasigirs „pyptelėjimo“ signalas. Po kelių sekundžių ant valdymo skydo užsidegs žalias rodmuo „VEIKIA“, reiškiantis, jog Druskingo vandens sistema pradėjo vandens valymo procedūrą. Užblokavę mygtukus, išvengsite pašalinių asmenų įsikišimo, todėl jie negalės pakeisti veikimo ciklo nustatymų.



PASTABA: Jeigu pamiršote užblokuoti reguliavimo mygtukus, pati sistema po 1 minutės veikimo automatiškai užblokuos mygtukus.

5. Jeigu reikia, veikimo valandų nustatymas iš naujo:

Jeigu reikia, galima iš naujo nustatyti veikimo valandas. Norėdami atrakinti reguliavimo mygtukus, paspauskite  mygtuką ir palaikykite, kol išgirsite „pyptelėjimo“ signalą. Ekrane mirksės esami nustatymai. Pakartokite 3 ir 4 veiksmus.





NAUDOJIMO INSTRUKCIJOS (tęsinys)

6. „Boost“ (pagreitinimo) ciklas

- Pirmą kartą montuojant, paspauskite ir palaikykite mygtuką „BOOST“ 5 sek., kol užsidegs rodmuo, o ekrane bus rodomas užrašas „80“. Tai reiškia, kad „Saltwater“ sūraus vandens sistema pradėjo gaminti daugiau dezinfekuojančio chloro. Paspaudus mygtuką „BOOST“ dar kartą 5 sek. ir palaikius, taip atšauksite „Boost“ ciklą.
 - Pagreitinimo veikimo valandos yra 8 kartus ilgesnės nei užprogramuotas laikas sistemoje, t. y., jeigu jūsų Druskingo vandens sistemos veikimo laikas yra nustatytas 2 valandoms, vadinasi, pagreitinimo procedūra veiks $8 \times 2 = 16$ valandas. Užbaigus pagreitinimo procedūrą, sistema persijungs į įprastą darbinį režimą.
 - Veikiant slėgio didinimui patikrinkite, ar teisingai nustatytos filtro siurblio veiklos valandos. Pvz., kai slėgio didinimo veiklos trukmė yra 8 valandos, filtro siurblys turi būti nustatytas veikti bent 8 valandas. Prireikus didinkite filtro siurblio veiklos trukmę.
- PASTABA:** Jei prie sistemos prijungtas „Intex“ filtro siurblys, jį nustatykite į „I“ padėtį. BOOST režimo metu periodiškai tikrinkite laisvojo chloro koncentraciją, kuri neturi viršyti maksimalaus rekomenduojamo 3,0 ppm (milijoninių dalių) lygio. Nenaudokite baseino, jei laisvojo chloro kiekis viršija 5,0 ppm.
- Po stipraus lietaus arba jeigu baseine yra nešvarumų, paspauskite mygtuką „BOOST“ ir sukrėskite baseiną dar kartą.





7. Parengties/energijos taupymo režimas:

- Pasibaigus ciklui, valdymo skyde užsidega žalia „MIEGO“ lemputė, o LED ekrane mirksi užrašas „93“. Vadinasi, sistema veikia parengties režimu. Po kurio laiko sistema išsijungia ir persijungia į energijos taupymo režimą. Po 24 valandų sistema pati įsijungs savaime bei pradės kasdienį valymo ciklą.
- Kol sistema veikia energijos taupymo režimu, „MIEGO“ rodmuo dega. Tačiau po 5 minutėm LED ekranas užgستا. Norėdami pamatyti paskutinį įvestą kodą, nuspauskite bet kurį mygtuką ( arba ).



8. Elektrodo savaiminio valymosi ciklas:

- Paspauskite ir 5 sekundes laikykite nuspaudę mygtuką , kol LED ekrane pradės mirksėti „10“. Priklausomai nuo baseino kalcio kietumo lygio, dar kartą paspauskite mygtuką , kad pasirinktumėte savaiminio valymosi ciklo laiką, kaip nurodyta žemiau. Iš viso yra 3 nustatymai: 14 valandų, 10 valandų ir 6 valandos.



Kalcio kietumas	Savaiminio valymosi ciklo laikas
0 - 150 ppm	Poliškumas keičiamas kas 14 valandų
150 - 250 ppm	Poliškumas keičiamas kas 10 valandų
250 - 350 ppm	Poliškumas keičiamas kas 06 valandų

PASTABA: Elemento tarnavimo laikas priklauso nuo vandens sąlygų, baseino naudojimo ir prietaiso veikimo laiko. Jei kalcio kietumo lygis viršija 150 ppm, pasirinkę 14 valandų ciklą prailginsite elektrolitinio elemento tarnavimo laiką. Šio elemento tarnavimo laiką taip pat galite prailginti reguliariai valydami ir atlikdami techninę priežiūrą.

- Nustatę norimas savaiminio valymosi valandas, paspauskite klaviatūrą užrakinantį mygtuką , LED ekranas persijungs į įprastą veikimo laiką. Sistema pakeis elektrodo (5) poliškumą kaskart praėjus nustatytiems valandoms.

PASTABA: Jei pamiršite užblokuoti klaviatūrą, sistema tai padarys automatiškai.

LED KODŲ LENTELE

LED Rodmenys	Aprašymas
80	„Boost“ režimas
00	Parengties režimas (paleidimo)
01	Trumpiausia veikimo trukmė (liko 1 valanda)
02	Veikimo valandos (liko 2 valandos)
03	Veikimo valandos (liko 3 valandos)
04	Veikimo valandos (liko 4 valandos)
05	Veikimo valandos (liko 5 valandos)
06	Veikimo valandos (liko 6 valandos)
07	Veikimo valandos (liko 7 valandos)
08	Veikimo valandos (liko 8 valandos)
09	Veikimo valandos (liko 9 valandos)
10	Veikimo valandos (liko 10 valandos)
11	Veikimo valandos (liko 11 valandos)
12	Ilgiausia veikimo trukmė (liko 12 valandų)
90	Avarinis kodas (žemas vandens lygis, silpna srovė/nėra srovės)
91	Avarinis kodas (žemas druskos kiekis vandenyje)
92	Avarinis kodas (didelis druskos kiekis vandenyje)
93	Parengties režimas (darbinis procesas užbaigtas)
„BLANK“ (tuščias)	Nėra maitinimo arba įjungtas energijos taupymo režimas ir laukiama kito druskingo vandens sistemos ciklo.

SVARBU

Kai rodomas signalizacijos kodas „90“, įsitikinkite, kad filtro siurblio laikmatis nustatytas veikti viena (1) valanda ilgiau nei sistema „Saltwater System“.

Jei filtro siurblyje nėra integruoto laikmačio, jį kasdien reikia įjungti arba išjungti rankiniu būdu.

STACIONARUS MONTAVIMAS

Kai kuriose šalyse, dažniausiai Europos Bendrijos, prietaisą reikalaujama pritvirtinti prie žemės arba prie pagrindo fiksuotoje vertikaloje padėtyje. Pasidomėkite vietos institucijose ir išsiaiškinkite, ar Jūsų šalyje egzistuoja reikalavimai antžeminių baseinų filtravimo siurblių įrengimui. Jei taip, prietaisą galima tvirtinti prie platformos, pasinaudojant dviem pagrinde esančiomis angomis.

Prietaisą galima tvirtinti prie cemento pagrindo arba medinės platformos, siekiant išvengti atsiktinio nuvirtimo. Pilnai surinkto agregato svoris negali viršyti 18 kg.

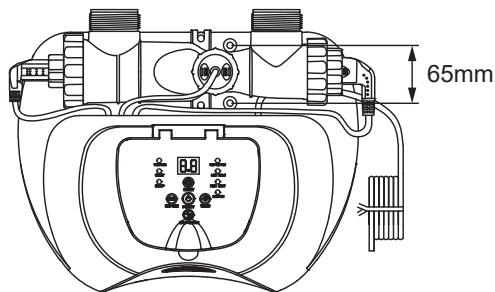

Modelis ECO5220/5230

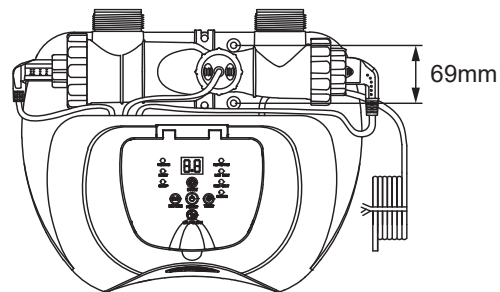

Modelis ECO6220/6230

1. **Modelis ECO5220/5230:** Tvirtinimo angų skersmuo - 6,4 mm, tarpas tarp jų - 65 mm.
Modelis ECO6220/6230: Tvirtinimo angų skersmuo - 6,4 mm, tarpas tarp jų - 69 mm.
2. Naudokite du varžtus ir veržles, kurių didžiausias skersmuo - 6,4 mm.

ILGALAIKIS SAUGOJIMAS

SVARBU

Prieš valydami savo sistemą atjunkite maitinimo laidą. Taip pat užsukite stūmoklinius vožtuvus ir ant koštuvo angų uždėkite juodus dangtelius. Baigę visus techninės priežiūros darbus vėl įjunkite maitinimo laidą į lizdą ir atidarykite plunžerinius vožtuvus ir ištraukite kamščius.

SROVĖS JUTIKLIO VALYMAS

1. Sukdami prieš laikrodžio rodyklę, atsukite srovės jutiklio (6) žiedą ir nuimkite jį nuo elektrolitinio kondensatoriaus vamzdžio. Žr. „Dalių rodyklę“.
2. Jeigu ant srovės jutiklio paviršiaus yra susikaupusių matomų nuosėdų ir nešvarumų, naudodami sodo žarną nuplaukite juos.

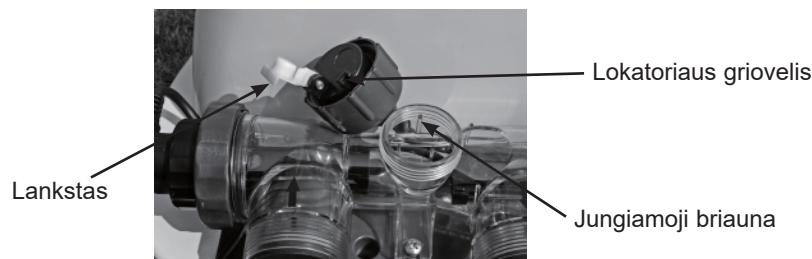

3. Jeigu plaunant vandeniu negalite pašalinti susikaupusių nuosėdų, jeigu reikia, paviršiaus valymui naudokite plastikinį šepetėlį. Nenaudokite metalinio šepetėlio.
4. Paskui, kai patikrinsite ir išvalysite jutiklį, lokatoriaus įpjovą ant srovės jutiklio sulygiuokite su vamzdžio sujungimo briauna. Dabar pasukite žiedą pagal laikrodžio rodyklę ir priveržkite jutiklį į ankstesnę padėtį. Neperveržkite.

Elektrodų valymas

Elektrodai yra su automatinio nusivalymo funkcija, kuri įdiegta į elektroninio valdiklio programą. Daugeliu atveju dėl šio savaiminio valymo veiksmo elektrodų veiksmingumas išliks optimalus. Jei baseino vanduo yra kietas (dėl didelio mineralų kiekio), elektrodus gali reikėti periodiškai valyti rankiniu būdu. Kad elektrodai neprarastų savo funkcinių savybių, rekomenduojame kartą į mėnesį atidaryti ir apžiūrėti pirminį ir antrinį elektrodus (5 ir 4). Toliau pateikiami keli veiksmai, kaip išvalyti kondensatorių.

Tikrinimas ir valymas:

1. Išjunkite prietaisą, ištraukite maitinimo laidą iš maitinimo lizdo.
2. **Filtrų siurbliai su 32mm skersmens žarna** - Norint neišleisti vandens iš baseino, reikia atsukti filtro groteles nuo filtro jungčių ir įstatyti į jungtis į skrybėlaites panašius kaiščius.
Filtrų siurbliai su 38mm skersmens žarna - Pasukite abi stūmoklinio vožtuvo rankenėles pagal laikrodžio rodyklę, iki šios sustos. Taip uždarysite vožtuvą ir apsaugosite nuo vandens ištekėjimo iš baseino.

ILGALAIKIS SAUGOJIMAS (tęsinys)

3. Atjunkite 2 žarnas nuo sūraus vandens sistemos ir pritvirtinkite elektrolitinės kameros dangtelius (9) prie jos įleidimo ir išleidimo angų (3).

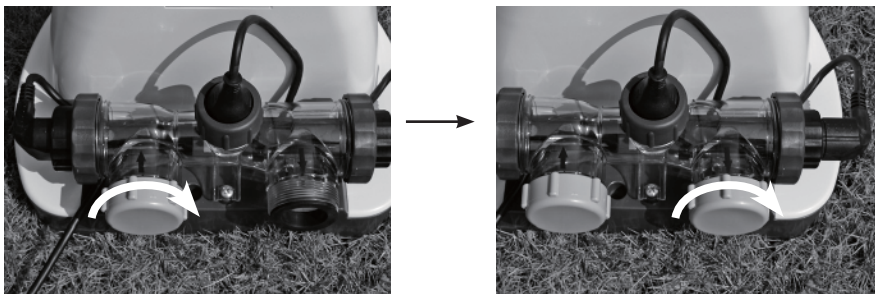

4. Atsukite srauto jutiklio (6) žiedą ir jutiklį ištraukite iš elektrolitinės kameros (3) korpuso.

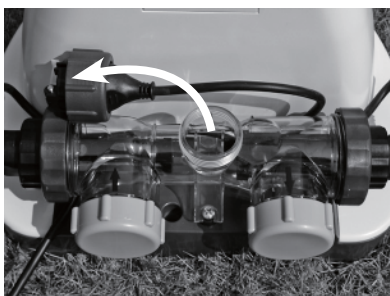

5. Į elektrolitinę kamerą (3) įpilkite maistinio acto, kad jis apsemtų elektrodus. Pamirkykite jas apie vieną valandą.



6. Atidarykite vienos pusės kameros dangtelį (9), išpilkite ir tinkamai utilizuokite actą. Prijunkite prie kameros žarna nuo baseino. Praplaukite elektrolitinės kameros korpusą baseino vandeniu.



7. Norint elektrolitinę kamerą atjungti, 3, 4, 5 ir 6 žingsnius atlikite priešinga tvarka.

ILGALAIKIS SAUGOJIMAS (tęsinys)

„INTEX“ PATIKRINIMO JUOSTELĖS (PRIDEDAMOS)

Testavimo juostelėmis vienu metu galima patikrinti laisvąjį chlorą, pH, kietumą dėl kalcio junginių ir bendrą šarmingumą. Rekomenduojame vandens chemines savybes tikrinti kartą per savaitę ir palaikyti chloro kiekį nuo 0,5 iki 3,0 ppm.

Naudojimo instrukcijos

1. Įmerkite visą juostelę į vandenį ir tuoj pat ištraukite.
2. Palaikykite juostelę lygiai 15 sek. Nemėginkite nupurtyti vandens pertekliaus nuo juostelės.
3. Dabar palyginkite juostelės spalvą su spalvų lentele ant pakuotės. Jeigu reikia, sureguliuokite cheminių medžiagų kiekį baseino vandenyje. Labai svarbu naudoti atitinkamą techniką matuojant cheminių medžiagų kiekį vandenyje. Perskaitykite ir laikykitės visų pateiktų juostelių naudojimo instrukcijų.

ILGALAIKIS SAUGOJIMAS

1. Šjunkite Prietaisą Ir Ištraukite Maitinimo Laidą Iš Elektros Lizdo.
2. Kai baseinas ištuštės, atjunkite Druskingo vandens sistemą nuo žarnų atvirkštine montavimo tvarka.
3. Prieš sandėliuojant, leiskite visoms dalims išdžiūti. Be to, tai yra tinkamas laikas patikrinti, ar elektrolitinis kondensatorius yra švarus.
4. Prietaisą ir priedus laikykite sausoje vietoje, kur temperatūra nuo 32 laipsnių pagal Farenheitą (0 °C) iki 97 laipsnių pagal Farenheitą (36 °C).
5. Sandėliavimui galite naudoti originalią pakuotę.

BASEINŲ PRIEŽIŪRA IR CHEMINIAI

Rekomenduojami vandens cheminių savybių parodymai			
	Mažiausias kiekis	Idealus kiekis	Didžiausias kiekis
Laisvo chloro	0	0.5 - 3.0 ppm	5.0 ppm
Bendro chloro	0	0 ppm	0.2 ppm
pH	7.2	7.4 - 7.6	7.8
Bendras šarmingumas	40 ppm	80 ppm	120 ppm
Kalcio kietumas	50 ppm	100 - 250 ppm	350 ppm
Stabilizatorius (cianurinė rūgštis)	10 ppm	20 - 40 ppm	50 ppm

Dėl vandens valymo susisieki su vietiniu baseinų pardavėju.





Laisvas chloras	- Tai chloro liekanos baseino vandenyje.
Bendro chloro	- Susiformuoja laisvam chlorui reaguojant su amonio atliekomis. Rezultatas, jeigu kiekis yra per didelis - aštrus chloro kvapas, akių dirginimas.
pH	- Reikšmė, reiškianti, kiek tirpalas yra rūgštinis ar bazinis. Rezultatas, jeigu kiekis yra per mažas - korozijos paveikti metalai, akių ir odos dirginimas, bendro šarmingumo ardymas. Rezultatas, jeigu kiekis yra per didelis - susidaro kalkės, vanduo tampa drumzlinas, sutrumpėja filtravimo ciklas, dirgina akis ir odą, prastas chloro našumas.
Bendras šarmingumas	- Reiškia vandens atsparumo laipsnį norint pakeisti pH. Ši reikšmė nustato greitumą ir sudėtingumą keičiant pH lygį, taip visada sureguliuojant bendrą šarmingumą prieš reguliuojant pH lygį. Rezultatas, jeigu kiekis yra per mažas - korozijos paveikti metalai, akių ir odos dirginimas. Žemas šarmingumo lygis turės įtakos pH stabilumui. Bet kokiems elementams, įdėtiems į vandenį, įtakos turės pH. Rezultatas, jeigu kiekis yra per didelis - susidaro kalkės, vanduo tampa drumzlinas, prastas chloro našumas.
Kalcio kietumas	- Reiškia kalcio ir magnio kiekį, ištirpusį vandenyje. Rezultatas, jeigu kiekis yra per didelis - Būdingas akių ir odos dirginimas, sunkiai subalansuojamas vanduo ir prastas chloro veiksmingumas. Gali susiformuoti kalkės ir vanduo taps drumzlinas.
Stabilizatorius (Cianurinė rūgštis)	- Stabilizatoriai pailgina chloro naudojimo laiką plaukiojimo baseinuose.

- Nedėkite baseinams skirtų cheminių medžiagų tiesiogiai į koštuvą. Taip galite pažeisti elementą.
- Palaikant druskos ir sanitarinį lygį virš rekomenduojamos normos, galite prisidėti prie baseino įrangos korozijos.
- Patikrinkite rinkinio galiojimo laiką, kadangi tai gali turėti įtakos netiksliems rezultatams, jeigu naudosite jį pasibaigus galiojimo laikui.
- Jeigu baseinas yra intensyviai naudojamas, reikia padidinti sanitarinį jo lygį, be to, naudoti chemines medžiagas, pagamintas iš trichloro, TCCA ar dichloro.

GEDIMŲ NUTATYMŲ VADOVAS

GEDIMAS	PRIEŽASTIS	GALIMI SPRENDIMAI
NEPAKANKAMAS CHLORO KIEKIS	<ul style="list-style-type: none"> Nėra cianurinės rūgšties. Nepakankamai ilgai veikia druskingo vandens sistema. Druskos kiekis baseino vandenyje yra mažesnis nei 2000 ppm. To nepakanka. Netenkama chloro dėl intensyvių saulės spindulių. Padidėjo besimaudančiųjų skaičius. Užkimštas arba nešvarus elektrolitinis kondensatorius. Aukštas UV lygis. 	<ul style="list-style-type: none"> Padidinkite druskingo vandens sistemos veikimo trukmę. Žr. „Veikimo instrukcijos“. Naudodami patikrinimo juosteles, patikrinkite druskos kiekį vandenyje. Žr. „Druskos ir vandens kiekis baseine“. Jeigu baseinu nesinaudojate, naudokite baseino apsaugą. Išimkite elementą patikrai, nuvalykite jį, jei matote nešvarumų. Žr. „Priežiūra“. Uždenkite baseiną uždanga dviem dienom su įjungtu prietaisu ir paskui atlikite vandens analizę naudojant bandymų juosteles. Jeigu baseinas yra švarus ir skaidrus, į vandenį įpilkite stabilizatoriaus, paskui, veikiant prietaisui, atlikite vandens analizę.
VANDENYJE PLŪDURIUOJA BALTI GABALĖLIAI	<ul style="list-style-type: none"> Vandens sudėtyje yra per didelis kalcio kiekis. 	<ul style="list-style-type: none"> Išleiskite apytiksliai 20% baseino vandens ir pripilkite naujo vandens, taip sumažinsite kalcio kiekį. Patikrinkite, ar elektrolitiniame kondensatoriuje nesusikaupė apnašos. Jeigu reikia, nuvalykite.
NEVEIKIA LED EKRAMAS	<ul style="list-style-type: none"> Nėra maitinimo. RCD nenustatytas. Perdegė saugiklis. LED gedimas. 	<ul style="list-style-type: none"> Raskite jungiklį ir jį įjunkite. Nustatykite RCD. Kreipkitės į „Intex“ aptarnavimo centrą.

GEDIMŲ NUTATYMŲ VADOVAS (tęsinys)

LED EKRANO KODAS	PROBLEMA	SPRENDIMAS
LED ekrane mirksi kodas ir pasigirsta avarinis signalas (PASTABA: prieš valydami ir atlikdami kitus darbus, visada išjunkite prietaisą).		
	1. Filtro siurblys neprijungtas prie sistemos ir (arba) prijungtas.	<ul style="list-style-type: none"> Pasirūpinkite, kad filtro siurblys būtų prijungtas ir veiktų. Žr. „Montavimo instrukcijos“.
	2. Užblokuota cirkuliacinė linija.	<ul style="list-style-type: none"> Jeigu prietaise yra stūmokliniai vožtuvai, patikrinkite, ar jie yra atidaryti. Iš krepšio ir nuo elemento pašalinkite nešvarumus ir nuosėdas. Žr. „Priežiūra“. Išleiskite visą susikaupusį orą cirkuliacinėje linijoje.
	3. Neteisinga įleidimo ir išleidimo žarnos kryptis.	<ul style="list-style-type: none"> Patikrinkite įleidimo ir išleidimo žarnos kryptis. Jeigu reikia, žarną apskukite. Žr. „Montavimo instrukcijos“.
	4. Ant srovės jutiklio susikaupė nuosėdos.	<ul style="list-style-type: none"> Nuvalykite srovės jutiklį, atkreipkite ypatingą dėmesį į lankstą. Žr. „Priežiūra“.
	5. Srovės jutiklio laidas atsilaisvinęs.	<ul style="list-style-type: none"> Tvirtai įstatykite srovės jutiklio laidą į srovės jutiklį.
	6. Vidinis laikmatis nesuderinamas su siurbliu ir druskingo vandens sistema.	<ul style="list-style-type: none"> Nustatykite abu laikmačius iš naujo. Žr. „Boost (pagreitinimo) ciklas“.
	7. Srovės jutiklio gedimas.	<ul style="list-style-type: none"> Kreipkitės į „Intex“ aptarnavimo centrą.
	1. Ant titano plokštelių susikaupė nešvarumai arba nuosėdos.	<ul style="list-style-type: none"> Išimkite pirminę elektrolitinę kamerą patikrai, nuvalykite ją, jei matote nešvarumų. Žr. „Priežiūra“.
	2. Mažas druskos kiekis/nėra druskos.	<ul style="list-style-type: none"> Įberkite druskos. Žr. „Druskos ir vandens kiekiai vandenyje“.
	3. Elektrolitinio kondensatoriaus laidas atsilaisvinęs.	<ul style="list-style-type: none"> Patikrinkite, ar elemento laidas yra tvirtai įstatytas į elemento korpusą.
	4. Galimas elektrolitinio kondensatoriaus gedimas.	<ul style="list-style-type: none"> Kreipkitės į „Intex“ aptarnavimo centrą. Prireikus pakeiskite celę.
	1. Didelis druskos kiekis.	<ul style="list-style-type: none"> Išleiskite šiek tiek vandens iš baseino ir pripilkite naujo. Žr. „Druskos ir vandens kiekiai vandenyje“. Kreipkitės į „Intex“ aptarnavimo centrą.
	2. Vandens temperatūra > 35°C.	
3. Titano elektrodas gedimas.		
	1. LED ekranas išsijungia ir užsidega TECHNINĖS PRIEŽIŪROS lemputė – sistema neįsijungia.	<ul style="list-style-type: none"> Buitinė įtampa yra pernelyg aukšta arba žema (± 20 %). Patikrinkite įtampą. Paleiskite sistemą maždaug vidurdienį, nejunkite jos per aušrą, rūką ar lietų. Padėkite 38 x 38 cm (15" x 15") dydžio plytelę arba panašų daiktą tarp prietaiso ir žemės, kad nuo žemės garuojantis vanduo nepasiektų sistemos. Kreipkitės į „Intex“ aptarnavimo centrą.
	2. Tai sukelia aukštas drėgmės lygis.	
	3. PCB klaida.	

SVARBU

Jeigu nepavyksta pašalinti gedimų, susiekite su Klientų aptarnavimo skyriumi. Žr. „Įgaliotųjų aptarnavimo centrų adresai“ psl.

VALDYMO POSTO PAKEITIMAS

Reikalingi įrankiai: vienas (1) atsuktuvus kryžmine galvute.

Jei pagal techninės priežiūros centro nurodymus reikia pakeisti tik valdymo postą (13), išimkite visus punktyru pažymėto rėmo viduje esančius komponentus ir padėkite juos į saugią vietą vėlesniam naudojimui.

Gavę naują valdymo postą, visus komponentus iš ankstesnės įrangos sumontuokite į naują valdymo postą.

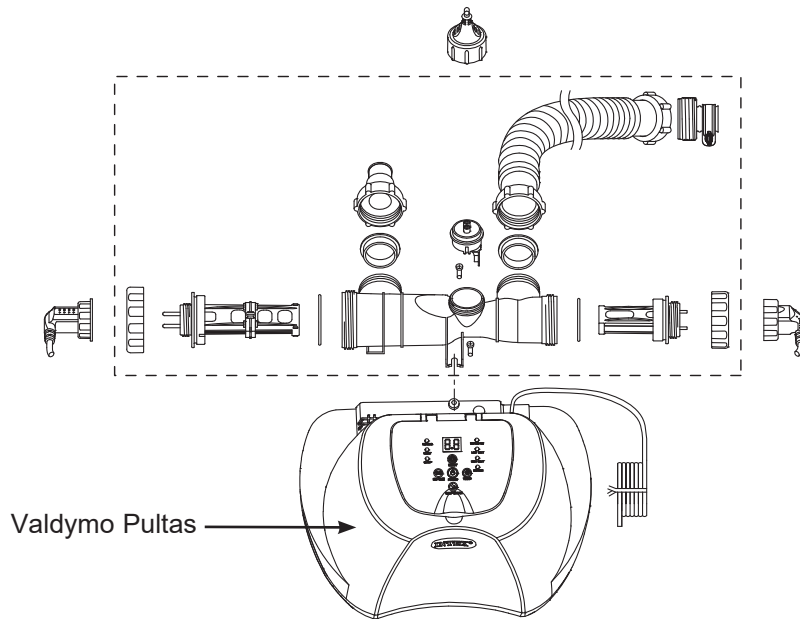

BENDROJI INFORMACIJA APIE SAUGŲ ELGESĮ VANDENYJE

Vandens pramogos yra smagios ir sveikos. Tačiau jos susijusios su galima sužalojimų ir mirties rizika. Siekdami sumažinti sužalojimų pavojų, perskaitykite ir laikykitės visų ant produkto, pakuotės ir pakuotės įdėkle pateiktų įspėjimų ir nurodymų. Atminkite, kad ant produkto pateikti įspėjimai, nurodymai ir saugumo reikalavimai apima tik kai kuriuos bendruosius vandens pramogų metu kylančius pavojus, tačiau neapima visų pavojų ar rizikos.

Siekdami imtis papildomų atsargos priemonių, susipažinkite su šiomis bendrosiomis rekomendacijomis ir šalyje pripažįstamų saugos organizacijų rekomendacijomis:

- Užtikrinkite nuolatinę priežiūrą. Kompetentingą suaugusįjį paskirkite „gelbėtoju“ arba vandens prižiūrėtoju, dažniausiai tada, kai baseine ar netoli jo yra vaikų.
- Išmokite plaukti.
- Skirkite laiko išmokti pirmosios pagalbos priemonėms ir atlikti dirbtinį kvėpavimą.
- Apmokykite visus, kurie prižiūri besimaudančius baseine asmenis, dėl baseine galimai tykančių pavojų ir kaip naudotis apsauginiais įtaisais, tokiais, kaip uždarytos durys, užtvartai ir kt.
- Apmokykite visus baseinu besinaudojančius asmenis, tarp jų ir vaikus, kaip elgtis nelaimės atveju.
- Visada vadovaukitės sveika nuovoka ir logika, kai mėgaujate vandens pramogomis.
- Prižiūrėkite, prižiūrėkite, prižiūrėkite.

RIBOTA GARANTIJA

Jūsų Sūraus vandens sistema su E.C.O. pagamintas naudojant aukščiausios kokybės medžiagas irgeriausią darbo kokybę. Prieš išvežant iš gamyklos, visi „Intex“ gaminiai patikrinami ir patvirtinami neturinčiais defektų. Ši ribota garantija taikoma tik Sūraus vandens sistema su E.C.O. bežemiau nurodytiems priedams.

Ši ribotoji garantija papildo jūsų įstatymines teises bei teisių gynimo priemones ir jų nepakeičia. Jei ši garantija nesuderinama su jūsų įstatyminėmis teisėmis, pirmenybė teikiama teisėms. Pavyzdžiui, be suteikiamos ribotosios garantijos visoje Europos Sąjungoje taikomi vartotojų teisės aktai suteikia įstatymų numatytą garantiją: daugiau informacijos apie ES mastu taikomus vartotojų teisės aktus rasite apsilankę Europos vartotojų centro svetainėje adresu http://ec.europa.eu/consumers/ecc/contact_en/htm.

Šios ribotos garantijos nuostatos taikomos tik pirminiam pirkėjui ir nėra perduodamos. Ši ribota garantija galioja žemiau nurodytą laikotarpį nuo pirminio įsigijimo datos. Kartu su šia instrukcija prašome išsaugoti įsigijimo dokumentą, nes kreipiantis dėl gaminio garantijos jį būtina pridėti, priešingu atveju ribota gaminio garantija neteks galios.

Sūraus vandens sistema su E.C.O. – garantija 2 metai
Elektrolitinių kamerų – garantija 2 metai
Žarnos, stūmokliniai vožtuvai ir tvirtinimo detalės – 180 dienų

Jei Sūraus vandens sistema su E.C.O. garantiniu laikotarpiu randate gamyklinį defektą, kreipkitės į atitinkamą šiame vadove nurodytą „Intex“ aptarnavimo centrą. Jei prekė gražinama, kaip nurodyta „Intex“ techninės priežiūros centro, ten ji patikrinama ir nustatomas pretenzijos pagrindumas. Jei prekei taikomos šios garantijos nuostatos, ji bus nemokamai taisoma arba keičiama į tokią pačią arba panašią prekę („Intex“ nuožiūra).

Be šios garantijos ir jūsų šalyje galiojančių įstatyminių teisių nenumatoma jokia kitos garantijos. Kiek tai taikoma jūsų šalyje, „Intex“ jokių atveju nebus atsakinga prieš jus arba bet kokią kitą trečiąją šalį dėl tiesioginės arba pasekminės žalos, susidariusios naudojant Sūraus vandens sistema su E.C.O. arba dėl pačios „Intex“ ar jos atstovų ir darbuotojų veiksmų (įskaitant produkto gamybą). Kai kuriose šalyse arba jurisdikcijose neleidžiama išskirti arba apriboti atsiktinių ar netiesioginių nuostolių, todėl aukščiau pateiktas apribojimas ar išskyrimas jums gali būti netaikomas.

Įsidėmėkite, kad ši ribotoji garantija netaikoma toliau nurodytomis aplinkybėmis:

- Jei Sūraus vandens sistema su E.C.O. naudojamas arba taikomas aplaidžiai, netinkamai arba įvykus nelaimingam atsitikimui, esant netinkamos eksploatacijos, įtampos arba srovės, neatitinkančios eksploatacijos nurodymų, netinkamos techninės priežiūros arba sandėliavimo;
- Jei Sūraus vandens sistema su E.C.O. sugadinamas nuo „Intex“ nepriklausančiomis aplinkybėmis, įskaitant įprastą nusidėvėjimą ir gaisro, potvynio, šalčio, lietaus arba kitų išorinių aplinkos veiksnių padarytą žalą, tačiau tuo neapsiribojant;
- Naudojant ne „Intex“ parduotas dalis arba elementus; ir (arba).
- Jei Sūraus vandens sistema su E.C.O. be įgaliojimo pakeičia, remontuoja arba išrenka ne „Intex“ techninės priežiūros centro darbuotojas.

Pagal šią garantiją nekompensuojamos su baseino vandens praradimu, cheminių medžiagų arba vandens padaryta žala susijusios išlaidos. Ši garantija nėra taikoma jokiems asmens sužalojimams arba bet kokio turto sugadinimui.

Atidžiai perskaitykite šį naudojimo vadovą ir laikykitės visų instrukcijų dėl tinkamos jūsų Sūraus vandens sistema su E.C.O. Prieš naudodami visuomet patikrinkite savo gaminį. Ribota jūsų gaminio garantija gali būti panaikinta, jei nesilaikysite instrukcijų.