

SVARBŪS SAUGUMO REIKALAVIMAI

Prieš pradėdami montuoti ir naudoti šiuo gaminiu, perskaitykite, išsiaiškinkite ir laikykitės visų nurodymų. Išsaugokite ateičiai.

Automatinis baseinų valytuvas „ZX300 Deluxe“



Paveikslėlis pateiktas tik kaip pavyzdys.

Nepamirškite išbandyti kitų puikių „Intex“ gaminių: baseinų, baseino priedų, pripučiamų baseinų ir kambario žaislų, oro čiužinių ir valčių, kuriuos galite įsigyti iš mūsų mažmenininkų, arba apsilankykite mūsų tinklalapyje, kurio adresus nurodymas žemiau. Dėl nuolatinio produktų tobulinimo politikos „Intex“ pasilieka teisę keisti gaminių specifikacijas ir išvaizdą, dėl to pasilikame teisę be įspėjimo keisti gaminių naudojimo instrukcijas.

INTEX®

©2023 Intex Marketing Ltd. - Intex Development Co. Ltd. - Intex Recreation Corp. All rights reserved/Tous droits réservés/Todos los derechos reservados/Alle Rechte vorbehalten. Printed in China/Imprimé en Chine/Impreso en China/Gedruckt in China.

®™ Trademarks used in some countries of the world under license from®™ Marques utilisées dans certains pays sous licence de/Marcas registradas utilizadas en algunos países del mundo bajo licencia de/Warenzeichen verwendet in einigen Ländern der Welt in Lizenz von/Intex Marketing Ltd. to/à/a/an Intex Development Co. Ltd., Hong Kong & Intex Recreation Corp., P.O. Box 1440, Long Beach, CA 90801 • Distributed in the European Union by/Distribué dans l'Union Européenne par/Distribuido en la unión Europea por/Vertrieb in der Europäischen Union durch/Intex Trading B.V., Ettenseweg 46, 4706 PB Roosendaal – The Netherlands • Distributed in the UK by Unitex Service (UK) Limited, 21 Holborn Viaduct, London EC1A 2DY, UK.

www.intexcorp.com

TURINYS

Įspėjimai.....	3
Filtravimo Siurblio Dalys.....	4
Surinkimo Instrukcija.....	5-11
Nešvarumų Tinklelio Valymas.....	11-12
Valymas per Mikrofiltrą.....	13
Šepetėlio Keitimas.....	14-15
Gedimų Nustatymų Vadovas.....	16-17
Ilgalaikis Prietaiso Saugojimas.....	18
Bendroji Informacija Apie Saugų Elgesį Vandenyje.....	18
Ribota Garantija.....	19

IŠSAUGOKITE ŠIAS INSTRUKCIJAS
2 Puslapis

SVARBŪS SAUGUMO REIKALAVIMAI

Prieš pradėdant naudotis šiuo gaminiu, prašome iki galo perskaityti instrukciją.



ĮSPĖJIMAI

- SIEKDAMI SUMAŽINTI SUŽALOJIMŲ PAVOJŲ, NELEISKITE VAIKAMS NAUDOTIS ŠIUO GAMINIU.
- IŠIMKITE PRIETAISĄ IŠ BASEINO, KAI JUO KAS NORS NAUDOJASI.
- PRIEŠ PRADĖDAMI SIURBLIO REGULIAVIMO, VALYMO AR PRIEŽIŪROS DARBUS, IŠJUNKITE FILTRAVIMO SIURBLĮ ARBA IŠTRAUKITE JO KIŠTUKĄ IŠ KIŠTUKINIO ELEKTROS LIZDO.
- PRIEŠ UŽDENGdami BASEINĄ UŽDANGALU, IŠIMKITE IŠ JO FILTRAVIMO SIURBLĮ.
- LAIKYKITE PRIETAISĄ IR VISUS JO PRIEDUS SAUSOJE IR SAUGIOJE VIETOJE.
- IŠKILUS KLAUSIMAMS DĖL BASEINO IR FILTRAVIMO SIURBLIO GEDIMŲ, PRAŠOME IEŠKOTI INFORMACIJOS ATITINKAMOJE NAUDOJIMO INSTRUKCIJOJE.
- ŠIS PRIETAISAS SKIRTAS NAUDOTI TIK VADOVE APRAŠYTAIS TIKSLAIS.

DĖL ŠIŲ NURODYMŲ NESILAIKYMO GALI BŪTI SUGADINTAS TURTAS, SUKELTI RIMTI SUŽALOJIMAI AR MIRTIS.

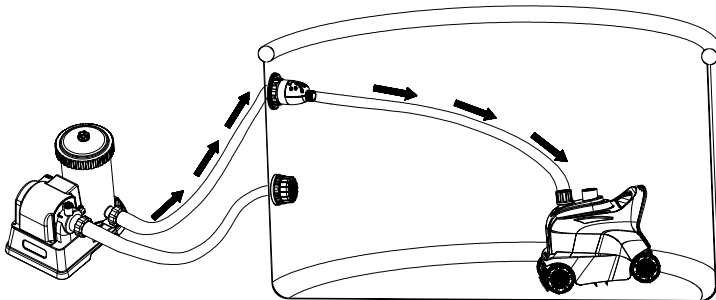

IŠSAUGOKITE ŠIAS INSTRUKCIJAS

3 Puslapis

FILTRAVIMO SIURBLIO DALYS

Prieš pradėdami surinkti prietaisą, skirkite kelias minutes ir patikrinkite pakuotės turinį bei susipažinkite su visomis prietaiso dalimis.

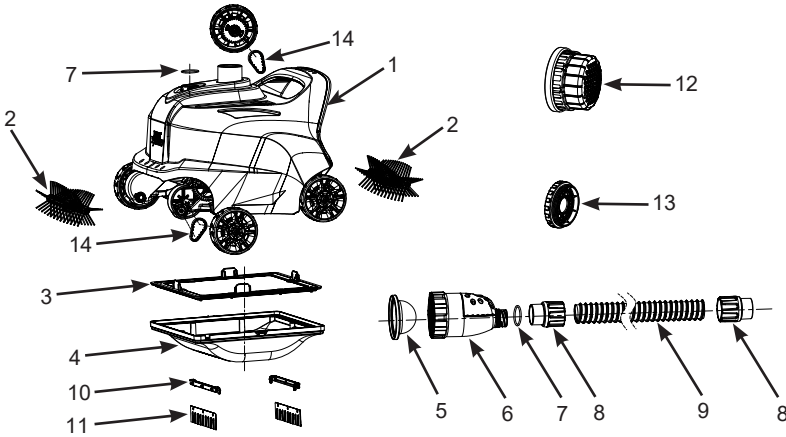

PASTABA: Šie paveikslėliai yra tik pavyzdiniai. Tikrasis gaminytis gali skirtis. Brėžinys pateiktas nesilaikant mastelio.

NR.	APRAŠAS	VNT	ATSARGINĖS DALIES NR.
1	VALYTUVO VIRŠUTINĖ DALIS	1	13346
2	ŠEPETĖLIS	2	12928
3	NEŠVARUMŲ TINKLELIS	1	13134
4	VALYTUVO PAGRINDAS	1	13133
5	MIKROFILTRAS	1	13343
6	SLĖGIO IŠLEIDIMO VOŽTUVAS	1	13345
7	SANDARINIMO ŽIEDU	2	12861
8	ŽARNOS SANDARIKLIO VERŽLĖ	2	12863
9	ŽARNELĖ	1	12862G
10	ŠEPETĖLIO LAIKIKLIS (SU 2 PAPILDOMAIS)	4	13136
11	ŠEPETĖLIS (SU 10 PAPILDOMŲ)	12	13135
12	TINKLINIO FILTRO ILGINAMOJI DETALĖ	1	13047
13	IŠLEIDIMO JUNGTIES ADAPTERIS	1	12486
14	SINCHRONINIS DIRŽAS	2	13344

IŠSAUGOKITE ŠIAS INSTRUKCIJAS
4 Puslapis

SURINKIMO INSTRUKCIJA

SVARBI PARUOŠIMO INFORMACIJA

Prieš pradėdami montuoti ir naudotis šiuo gaminiu, perskaitykite, išsiaiškinkite ir laikykitės visų nurodymų.

Bendros

- Automatinis valytuvas veikia iš slėginės baseino vandens grąžinimo jungties pusės (vanduo pumpuojamas iš filtro siurblio į baseiną).
- Jei prie baseino prijungta „Intex“ jūrinio vandens sistema arba ozono generatorius, prieš naudodami automatinį valytuvą atjunkite šiuos sanitarinius įrenginius nuo cirkuliacijos linijos. Kai automatinis valytuvas baigs valyti baseiną, atjunkite, išimkite automatinį valytuvą iš baseino ir paleiskite sanitarinius įrenginius toliau veikti.
- Automatinis valytuvas turi būti prijungtas prie „Intex“ filtro siurblio, kurio sistemos srautas yra 1600–3500 galonų per valandą (6056–13248 litrų per valandą). Netinka ne „Intex“ filtro siurbliams.
- „Intex®“ antžeminiams baseinams (netinka „Easy Set Pools“ baseinams arba baseinams su pripučiamu viršutiniu žiedu).
 - Iki 26 ft (7,92 m), apvali forma.
 - Iki 32 ft x 16 ft (9,75 m x 4,88 m), stačiakampė / ovali forma.
- Pirmiausia surinkite baseiną ir filtro siurbį, tuomet įrenkite automatinį valytuvą.
- Jei naudojatės smėlio filtru, įsitikinkite, kad smėlio terpė švari. Tai galite padaryti ją išplaudami atbuliniu srautu. Palaikykite filtravimo siurbį įjungtą 10–15 minučių, tik tada junkite automatinį valytuvą su vandens grąžinimo jungtimi.
- Jei neveikia filtro siurblys, neveiks ir automatinis valytuvas.
- Automatinis valytuvas skirtas baseinui valyti:
 - Šepečiais šalina smulkius nešvarumus nuo sienelių ir dugno.
 - Smulkios nuosėdos ir nešvarumai ant grindų yra pakeliami judančio automatinio valytuvo. Tada filtravimo sistemai filtruoja smulkius vandenyje esančius nuosėdas, o automatinis valytuvas surenka sunkius ant dugno esančius nešvarumus.
- Judėdamas automatinis valytuvas judėdamas po baseiną neleidžia vandeniui užsistovėti. Tai taip pat padeda baseino vandeniui cirkuliuoti filtravimo sistemoje.

IŠSAUGOKITE ŠIAS INSTRUKCIJAS

5 Puslapis

SURINKIMO INSTRUKCIJA (tęsinys)

178
IO

Prieš įrengdami įsitikinkite, kad:

- Filto siurblys yra išjungtas ir maitinimo laidas atjungtas nuo elektros lizdo.
- Baseine nėra daiktų, kurie kliudytų automatiniam valytuvui laisvai judėti. Iš baseino ištraukite kopėčias, graibštą, vandens purkštuvą (jei naudojamas), plūdurus ar kitus daiktus.
- Ant baseino sienų ar dugno nėra dumблиų. Ant dumblėto paviršiaus ratai gali slysti, dumbliai riboja vandens srauto patekimą į valymo įrenginį ir apriboja automatinio valytuvo judėjimą. Prieš naudodami automatinį valytuvą, apdorokite baseino vandenį naudodami algicidą ir palaukite, kol dumbliai bus paveikti. Kreipkitės į vietinį baseinų tiekimo specialistą dėl dumблиų naikinimo sprendimų. Taip pat dažnai valykite šiukšlių surinkimo sietelį.

1. Iš baseino vidinės pusės nusukite antgalį nuo vandens grąžinimo jungties. Žr. 1 pav.

PASTABA: Prietaisas veikia iš slėginės baseino vandens grąžinimo jungties pusės (vanduo pumpuojamas atgal iš filto siurblio į baseiną).

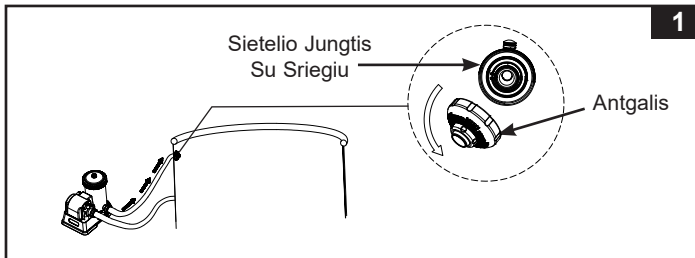

2. Patikrinkite filtravimo sistemos siurblio srautą ir sureguliuokite slėgio išleidimo vožtuvo (6) mygtuką taip:

- Jei siurblio srautas yra 2100–2800 gph (7950–10600 L/h) arba lygiavertis 1600–2150 galonų/val. (6056–8138 l/val.) sistemos srauto greitis: paspauskite mygtuką „**DOWN**“ (žemyn).
- Jei siurblio srautas didesnis nei 2800 gph (10600 L/h) arba lygiavertis 2150 galonų/val. (8138 l/val.) sistemos srauto greitis, bet neviršija 3500 gph (13248 L/h) arba lygiavertis 3000 galonų/val. (11355 l/val.) sistemos srauto greitis: mygtukas turi būti „**UP**“ padėtyje. Jei mygtukas jau yra padėtyje „**DOWN**“ (žemyn), paspauskite mygtuką vieną kartą, kad grįžtumėte į padėtį „**UP**“ (aukštn). Žr. 2 pav.

IŠSAUGOKITE ŠIAS INSTRUKCIJAS

6 Puslapis

SURINKIMO INSTRUKCIJA (tęsinys)

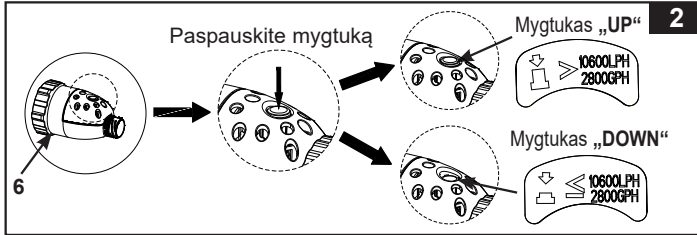
 178
IO

3. Įsitinkinkite, kad mikrofiltras (5) yra slėgio išleidimo vožtuve (6), tuomet prisukite slėgio išleidimo vožtuvo komplektą prie srieginės filtro jungties iš baseino vidinės pusės. Žr. 3 pav.
PASTABA: „Intex“ mažuose baseinuose su 1–1/4" (32 mm) įleidimo filtro jungties detale pirmiausia prie įleidimo filtro jungties prisukite įleidimo jungties adapterį (13), tada prie adapterio (13) prisukite slėgio išleidimo vožtuvo bloką.

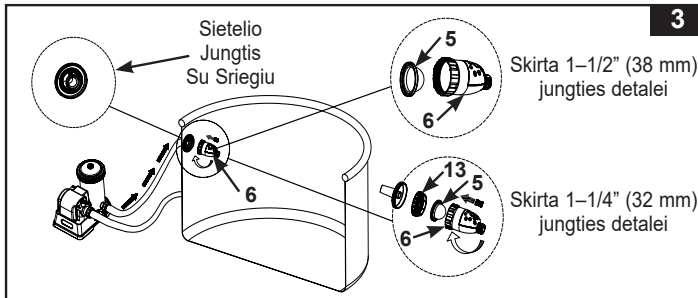

4. Iš baseino vidinės pusės pritvirtinkite tinklinio filtro ilginamąją detalę (12) virš siurbimo išleidimo angos tinklinio filtro. Žr. 4 pav.

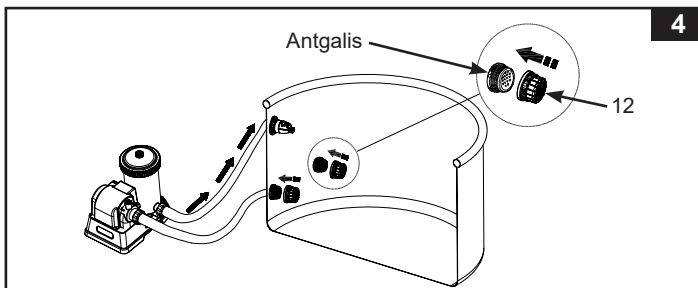

PASTABA: Nuimkite tinklinio filtro ilginamąją detalę (12) nuo siurbimo išleidimo angos tinklelio, kai automatinis valytuvus nenaudojamas arba yra atjungtas nuo baseino.

ĮŠSAUGOKITE ŠIAS INSTRUKCIJAS

7 Puslapis

SURINKIMO INSTRUKCIJA (tęsinys)

5. Prisukite žarną (9) naudodami žarnos riebokšlinę veržlę (8) prie slėgio išleidimo vožtuvo komplekto (6). Žr. 5 pav.

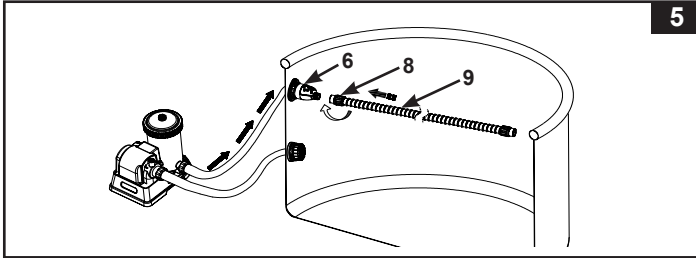

6. Ištieskite žarną (9) iki tolimiausios priešingos baseino sienos pusės arba iki tolimiausio baseino kampo taip, kad ji kabotų per sieną, tada žirkėmis nukirpkite žarnos perteklių. Žr. 6 pav.
Pastaba: Prieš nukirpdami nereikalingą žarnos galą, nuo kito žarnos (8) galo atsukite (prieš laikrodžio rodyklę) žarnos sandariklio veržlę (9). Nukirpę vėl prisukite (pagal laikrodžio rodyklę) žarnos sandariklio veržlę (8) prie pagrindinės žarnos (9).

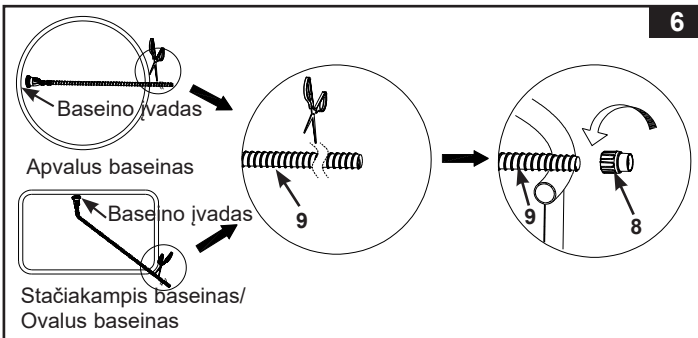

IŠSAUGOKITE ŠIAS INSTRUKCIJAS
8 Puslapis

SURINKIMO INSTRUKCIJA (tęsinys)

7. Šepečio surinkimas. Žr. 7 pav.

PASTABA: Norėdami susiurbti ant baseinų grindų esančias didesnes nuolaužas arba lapus nuimkite po įrenginiu esančius šepečius.

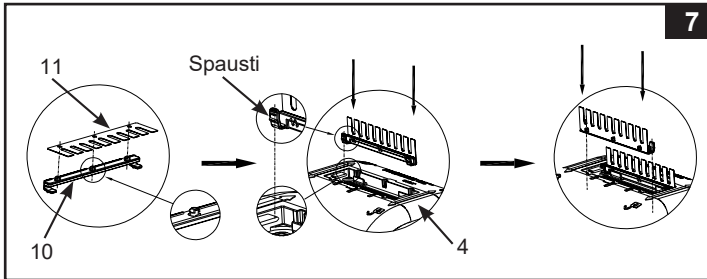

8. Iš baseino išorinės pusės kitą žarnos galą su žarnos riebokšline veržle (8) prijunkite prie automatinio baseino valytuvo vandens įleidimo angos. Vertikaliai įkiškite žarnos riebokšlinę veržlę (8) į vandens įleidimo angą ir, stumdami žemyn žarnos riebokšlinę veržlę, pasukite žarnos riebokšlinę veržlę pagal laikrodžio rodyklę, kad priveržtumėte žarną. Norėdami nuimti žarną, stumdami žarnos riebokšlinę veržlę žemyn, pasukite riebokšlinę veržlę prieš laikrodžio rodyklę. Žr. 8 pav.

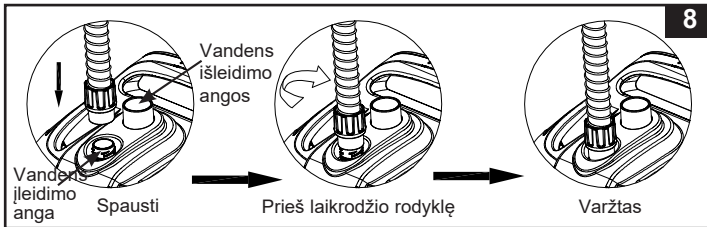

IŠSAUGOKITE ŠIAS INSTRUKCIJAS
9 Puslapis

SURINKIMO INSTRUKCIJA (tęsinys)

9. Laikykite valytuvą viršutine puse į viršų. Lėtai leiskite prietaisą į vandenį, kad iš jo išeitų oras ir valytuvas pamažu nusileistų ant baseino dugno. Ištempkite žarną lėtai traukdami automatinį valytuvą per baseiną į priešingą pusę. Įsitinkinkite, kad žarna yra ištempta, kad būtų išvengta susipainiojimo. Žr. 9 pav.

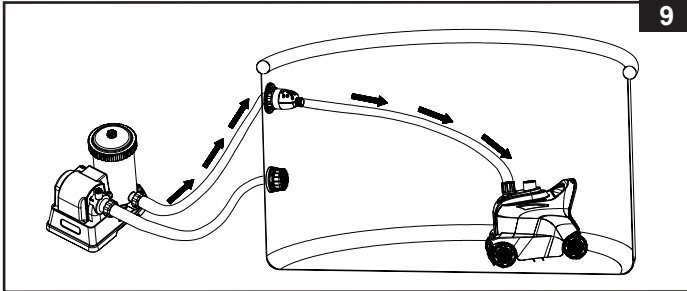

10. Įjunkite filtro siurbį ir įsitinkinkite, kad vanduo teka per mikrofiltrą (5) bei slėgio išleidimo vožtuvą (6). Dabar automatinis valytuvas juda ir siurbia baseino dugną ir baseino sienas. Žr. 10 pav.

Pastaba: Siurblys su kasetiniu filtru arba siurblys su smėlio filtru valo baseino vandenį. Labai svarbu reguliariai valyti ar keisti kasetinį filtrą ir plauti atbuliniu srautu smėlio filtrą, kad vanduo neužsiterštų. Jei automatinis valytuvas susietas su smėlio filtro siurbliu, sistemos srovė sumažės, o slėgis padidės – tai rodo smėlio filtro siurblio manometro rodmenys (nuo žalios iki geltonos zonos) ir tai yra normalu. Atjunkite automatinį valytuvą nuo baseino ir patikrinkite, ar smėlio filtro manometro rodmuo sugrįš į žalią zoną. Daugiau informacijos žr. smėlio filtro siurblio vadove.

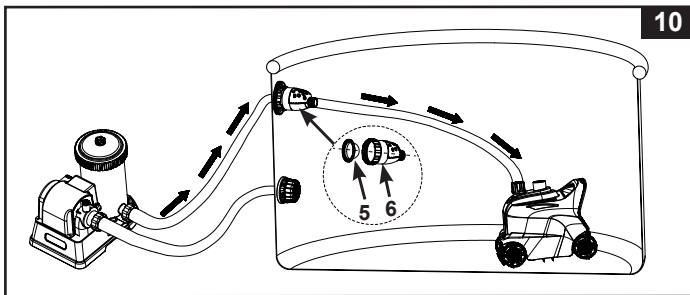

IŠSAUGOKITE ŠIAS INSTRUKCIJAS
10 Puslapis

SURINKIMO INSTRUKCIJA (tęsinys)

SVARBI PASTABA

Jei automatinis valytuvas pradeda stumdyti ant baseino gridis esančias nuolaužas arba nuosėdas, turėsite dažniau valyti arba keisti filtro kasetę, kadangi joje yra susikauptę smulkių nuosėdų. Be to, dažnai valykite nešvarumų tinklelį (3) ir mikrofiltrą (5).

NEŠVARUMŲ TINKLELIO VALYMAS

1. Įsitinkinkite, kad filtravimo siurblys yra išjungtas, ir ištraukite elektros laido kištuką iš elektros lizdo.
2. Lėtai pakelkite automatinio valytuvo žarną, tada sugriebkite automatinio valytuvo rankeną. Žr. 11-12 pav. **ATSARGIAI:** Netraukite žarnelės, nes galite sugadinti jungiančiąją valytuvo žarnelės dalį.
3. Lėtai iškelkite automatinį valytuvą iš vandens. Išleidę visą vandenį iš automatinio valytuvo, išimkite automatinį valytuvą iš baseino ir padėkite ant žemės. Žr. 13 pav.

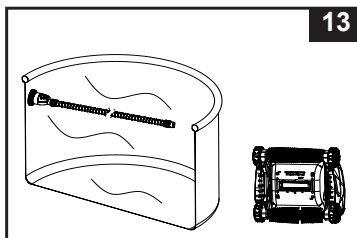
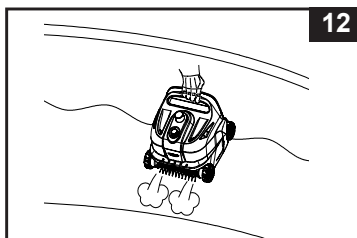
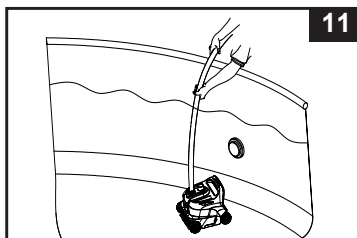

IŠSAUGOKITE ŠIAS INSTRUKCIJAS
11 Puslapis

NEŠVARUMŲ TINKLELIO VALYMAS (tęsinys)

4. Stumkite kairę ir dešinę svirtis į atrakiną padėtį. Žr. 14 pav.

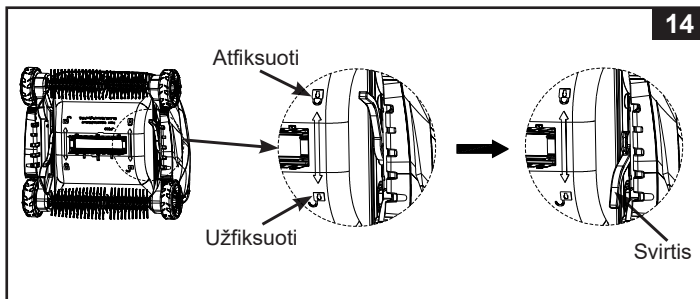

5. Išimkite nešvarumų tinklelį (3) iš valytuvo pagrindo (4). Jei ant nešvarumų tinklelio ir valytuvo pagrindo yra nešvarumų, sodo žarna juos išplaukite. Žr. 15 pav.

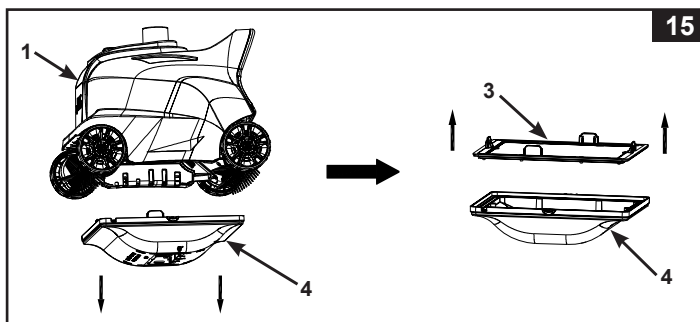

6. Nuimkite automatinio valytuvo nešvarumų tinklelį ir pagrindą, anksčiau pateiktus veiksmus atlikdami atvirkščia tvarka.

IŠSAUGOKITE ŠIAS INSTRUKCIJAS
12 Puslapis

VALYMAS PER MIKROFILTRĄ

1. Įsitinkinkite, kad filtravimo siurblys yra išjungtas, ir ištraukite elektros laido kištuką iš elektros lizdo.
2. Norėdami nuimti žarną, nusukite (prieš laikrodžio rodyklę) žarnos riebokšlinę veržlę **(8)** nuo slėgio išleidimo vožtuvo **(6)**. Žr. 16 pav.

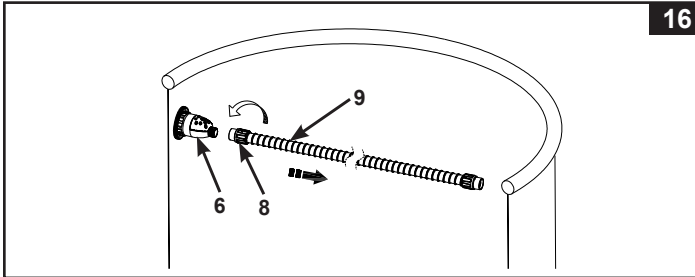

3. Atsukite slėgio išleidimo vožtuvą **(6)** ant užsukamos filtro jungties. Nuimkite mikrofiltrą **(5)** nuo slėgio išleidimo vožtuvo. Naudokite sodo žarną, norėdami išvalyti ir išplauti nešvarumus iš mikrofiltro ir slėgio išleidimo vožtuvo. Žr. 17 pav.

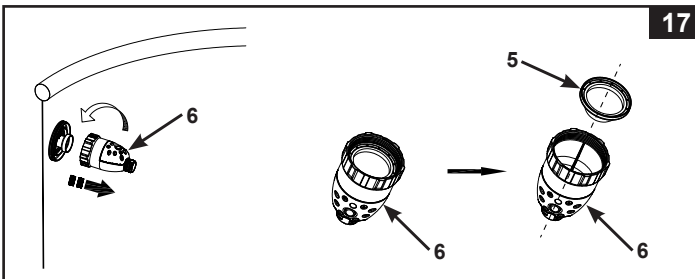

4. Vėl surinkite visus komponentus atvirkštine tvarka.

ĮŠSAUGOKITE ŠIAS INSTRUKCIJAS
13 Puslapis

ŠEPETĖLIO KEITIMAS

1. Įsitinkite, kad filtravimo siurblys yra išjungtas, ir ištraukite elektros laido kištuką iš elektros lizdo.
2. Išimkite automatinį valytuvą iš baseino ir padėkite ant žemės. Žr. 18 pav.

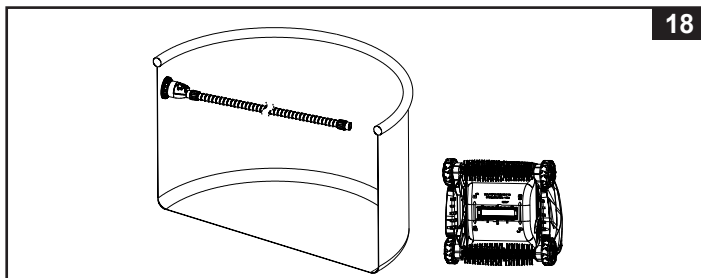

3. Pirštais laikykite šepetėlio kairiąją pusę, patraukite jį į dešinę, tada pakelkite aukštyn, kad ištrauktumėte šepetėlį. Žr. 19 pav.

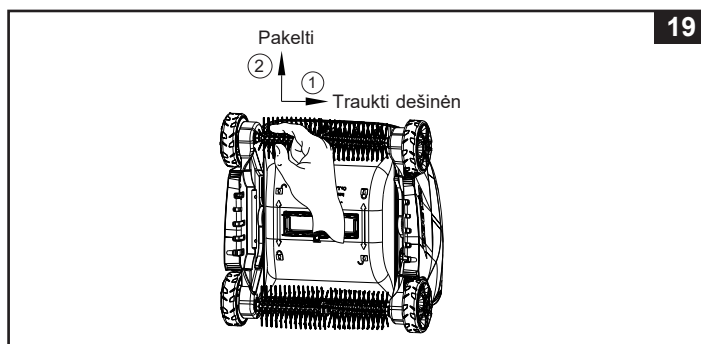

IŠSAUGOKITE ŠIAS INSTRUKCIJAS
14 Puslapis

ŠEPETĖLIO KEITIMAS (tęsinys)

4. Norėdami įdėti naują šepetėlį, sulygiuokite ir įstatykite vieną šepetėlio išsikišusį vamzdelio galą į automatinio valytuvo dešinės pusės angą. Žr. 20 pav. Pirštais laikykite kairiąją šepetėlio pusę, patraukite ją į dešinę, o kitą šepetėlio galą įkiškite į automatinio valytuvo kairiąją angą. Žr. 21 pav. Pajudindami į šonus įsitikinkite, kad šepetėlis tvirtai įdėtas.

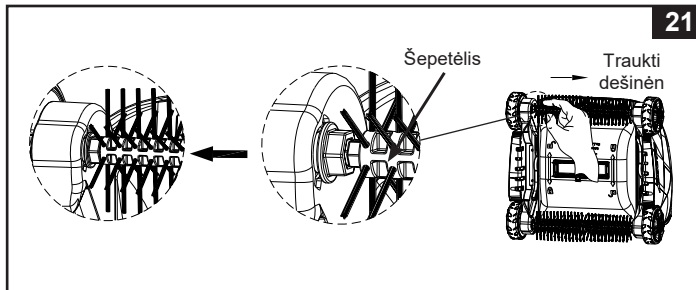
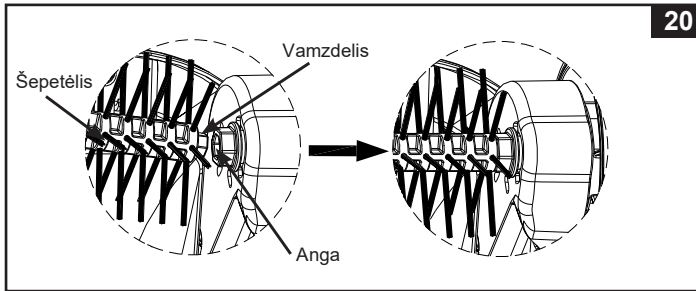

IŠSAUGOKITE ŠIAS INSTRUKCIJAS
15 Puslapis

GEDIMŲ NUSTATYMŲ VADOVAS

GEDIMAS	SPRENDIMAS
VALYTUVAS NEJUDA	<ul style="list-style-type: none"> • Įsitinkinkite, kad filtro siurblys veikia ir siurblio srauto greitis yra nurodytose ribose [1600–3500 galonų per valandą (6056–13248 litrų per valandą)]. • Iškelkite automatinį valytuvą iš vandens ir patikrinkite, ar vanduo teka iš vandens išleidimo angos, esančios prietaiso viršuje. • Tvirtai priveržkite žarnos riebokšlinę veržlę ir prijunkite žarną prie vandens grąžinimo jungties, žr. skyrių „Įrengimas“. Jei nesate tikri, kuri jungtis yra vandens grąžinimo, pabandykite jungti automatinį valytuvą prie kiekvieno baseino išleidimo angos, kol vanduo pradės tekėti iš „vandens išleidimo angos“. • Nuimkite valytuvo pagrindą, patikrinkite, ar neužstrigusi greičių dėžė, rankomis pasukite krumpliaračius ir pažiūrėkite, ar jie sukasi, jei nesisuka, pakeiskite įrenginį nauju. • Kreipkitės į „Intex“ aptarnavimo centrą.
JUDA ITIN LĖTAI	<ul style="list-style-type: none"> • Patikrinkite ir išvalykite šiukšlių tinklėlį ir mikrofiltrą. • Išplaukite arba pakeiskite kasėtę. • Jei naudojate smėlio filtru, įsitinkinkite, kad smėlio terpė švari. Tai galite padaryti ją išplaudami atbuliniu srautu. Žr. smėlio filtro naudotojo instrukciją.
VALYTUVAS NEGALI UŽLIPTI BASEINO SIENA	<ul style="list-style-type: none"> • Baseino vanduo per daug nešvarus arba siena padengta dumbliais. Užtikrinkite, kad baseine esančios cheminės medžiagos būtų subalansuotos. Jei baseino vanduo žalias, rudas arba juodas, pereguliuokite chloro ir pH lygį. Žr. baseino naudotojo instrukciją. • Patikrinkite, ar siurblio srovė atitinka nurodytas ribas, jei srovės greitis yra mažesnis nei 1600 galonų per valandą (6056 litrų per valandą), pakeiskite siurblių į siurblių su didesniu srautu.
NESURENKA LAPŲ NUO BASEINO GRINDŲ	<ul style="list-style-type: none"> • Nuimkite nuo valytuvo apačios šepetėlius ir įstatykite automatinį valytuvą atgal į baseiną, žr. skyrių „Nustat ymas“. • Automatiniam valytuvui be pertraukos veikus 2–3 valandas išvalykite nešvarumų tinklėlį ir mikrofiltrą.
ILGIAU UŽTRUNKA PAKEISTI KRYPTĮ	<ul style="list-style-type: none"> • Tai normalu, nes automatinio valytuvo krypties keitimas priklauso nuo filtro siurblio srauto.

IŠSAUGOKITE ŠIAS INSTRUKCIJAS
16 Puslapis

GEDIMŲ NUSTATYMŲ VADOVAS (tęsinys)

GEDIMAS	SPRENDIMAS
ŽARNA YRA SUSIPAINIOJUSI	<ul style="list-style-type: none"> • Jei žarna suvyniojama į žiedą, tai neapriboja automatinio valytuvo judėjimo po baseiną. Tai normalu. • Tačiau, jei žarna yra susipainiojusi arba susisukusi, bus trukdomas automatinio valytuvo judėjimas. Ištempkite žarną lėtai traukdami automatinį valytuvą per baseiną į priešingą pusę. Prieš pradėdami naudoti automatinį valytuvą įsitinkinkite, kad žarna yra ištempta. • Taip pat atjunkite žarną nuo baseino ir automatinio valytuvo, ištieskite žarną ant lygaus paviršiaus ir prieš ją naudodami, leiskite jai sušilti saulėkaitoje (24 valandas).
YRA MAIŠOMOS NUO BASEINO GRINDŲ PAKELTOS NUOŠĖDOS	<ul style="list-style-type: none"> • Kai automatinis valytuvas juda, ant baseino dugno esančios smulkios nuosėdos yra pakeliamos, todėl vanduo gali tapti drumstu. Tai normalu. • Leiskite filtravimo sistemai ir automatiniam valytuvui veikti ilgiau. Filtravimo sistema filtruos smulkias vandenyje esančias nuosėdas, o automatinis valytuvas surinks sunkius ant dugno esančius nešvarumus. Dažniau tikrinkite ir valykite filtravimo elementus ir šiukšlių surinkimo tinklę.
UŽSIKIMŠO ŠIUKŠLIŲ SURINKIMO TINKLELIS, TODĖL IŠSIJUNGĖ AUTOMATINIS VALYTUVAS	<ul style="list-style-type: none"> • Baseine yra dumblių. Prieš naudodami automatinį valytuvą, apdorokite baseino vandenį naudodami algicidą ir palaukite, kol dumbliai bus paveikti. Kreipkitės į vietinį baseinų tiekimo specialistą dėl dumblių naikinimo sprendimų. Taip pat dažnai valykite šiukšlių surinkimo sietelį. • Palaikykite tinkamą baseino vandens cheminę sudėtį, žr. baseino naudotojo vadovą, kuriame pateikiama daugiau informacijos.

SVARBU

Jei nesklandumų išspręsti nepavyko, kreipkitės pagalbos į klientų aptarnavimo centrą. Žr. atskirą „Ilgiausių techninio aptarnavimo centrų“ lapą.

IŠSAUGOKITE ŠIAS INSTRUKCIJAS

17 Puslapis

ILGALAIKIS PRIETAISO SAUGOJIMAS

1. Įsitikinkite, kad filtravimo siurblys yra išjungtas ir ištraukite elektros laido kištuką iš elektros lizdo.
2. Laikydami prietaiso surinkimo instrukcijų, priešinga seka išardykite automatinį valytuvą. Tuo pačiu metu nuimkite tinklinio filtro ilginamąją detalę nuo siurbimo išleidimo angos tinklelio.
3. Kruopščiai išplaukite ir išdžiovinkite visus priedus ir dalis.
4. Padėdami žarną į sandėlį jos nesulankstykite ir laisvai suvyniokite. Ant žarnos nekraukite sunkių daiktų.
5. Nuimkite šepetėlius (11) ir laikykite juos padėtus plokščiai ir tiesiai.
6. Prietaisą galite laikyti originalioje pakuotėje. Laikykite sausoje, vsioje sandėliavimo vietoje.

BENDROJI INFORMACIJA APIE SAUGŲ ELGESĮ VANDENYJE

Vandens pramogos yra smagios ir sveikos. Tačiau jos susijusios su galima sužalojimų ir mirties rizika. Siekdami sumažinti sužalojimų pavojų, perskaitykite ir laikytės visų ant produkto, pakuotės ir pakuotės įdėkle pateiktų įspėjimų ir nurodymų. Tačiau atminkite, kad ant produkto pateikti įspėjimai, nurodymai ir saugumo reikalavimai apima tik kai kuriuos bendruosius vandens pramogų metu kylančius pavojus, tačiau neapima visų pavojų ar rizikos.

Siekdami imtis papildomų atsargos priemonių, susipažinkite su šiomis bendrosiomis rekomendacijomis ir šalyje pripažintamų saugos organizacijų rekomendacijomis:

- Užtikrinkite nuolatinę priežiūrą. Kompetentingą suaugusįjį paskirkite „gelbėtoju“ arba vandens patruliu, dažniausiai tada, kai baseine ar netoli jo yra vaikų.
- Išmokite plaukti.
- Skirkite laiko išmolti pirmosios pagalbos priemonėms ir atlikti dirbtinį kvėpavimą.
- Apmokykite visus, kurie prižiūri besimaudančius baseine asmenis, dėl baseine galimai tykančių pavojų ir kaip naudotis apsauginiais įtaisais, tokiais, kaip uždarytos durys, užtvartai ir kt.
- Apmokykite visus baseinu besinaudojančius asmenis, taip pat ir vaikus, kaip elgtis nelaimės atveju.
- Mėgaudamiesi vandens pramogomis, sisada vadovaukitės sveika nuo voka ir logika.
- Prižiūrėkite, prižiūrėkite, prižiūrėkite.

IŠSAUGOKITE ŠIAS INSTRUKCIJAS

18 Puslapis

Ribota Garantija

Šis Automatinis baseinų valytuvas „ZX300 Deluxe“ pagamintas iš aukščiausios kokybės medžiagų ir naudojant aukščiausios kokybės technologijas. Prieš išvežant iš gamyklos, visi „Intex“ gaminiai patikrinami ir patvirtinami neturinčiais defektų. Ši ribota garantija taikoma tik Automatinis baseinų valytuvas „ZX300 Deluxe“ ir žemiau išvardintiems prietaisams.

Ši ribotoji garantija papildo jūsų įstatymines teises bei teisių gynimo priemones ir jų nepakeičia. Jei ši garantija nesuderinama su jūsų įstatyminėmis teisėmis, pirmenybė teikiama teisėms. Pavyzdžiui, be suteikiamos ribotosios garantijos visoje Europos Sąjungoje taikomi vartotojų teisės aktai suteikia įstatymų numatytą garantiją: daugiau informacijos apie ES mastu taikomus vartotojų teisės aktus rasite apsilankę Europos vartotojų centro svetainėje adresu http://ec.europa.eu/consumers/ecc/contact_en/htm.

Šios ribotos garantijos nuostatos taikomos tik pirminiam pirkėjui ir nėra perduodamos. Ši ribota garantija galioja žemiau nurodytą laikotarpį nuo pirminio įsigijimo datos. Kartu su šia instrukcija prašome išsaugoti įsigijimo dokumentą, nes kreipiantis dėl gaminio garantijos ji būtina pridėti, priešingu atveju ribota gaminio garantija neteks galios.

Automatinis baseinų valytuvas „ZX300 Deluxe“ suteikiama 1 metų garantija Žarnelėms, šepetėlis ir tvirtinimo elementams suteikiama 180 dienų garantija

Jei per nurodytą laikotarpį pastebėjote gamybos defektą, prašome kreiptis į artimiausią šioje instrukcijoje nurodytą „Intex“ klientų aptarnavimo centrą. Jei prekė grąžinama, kaip nurodyta „Intex“ techninės priežiūros centro, ten ji patikrinama ir nustatomas pretenzijos pagrindumas. Jei prekei taikomos šios garantijos nuostatos, ji bus nemokamai taisoma arba keičiama į tokią pačią arba panašią prekę („Intex“ nuožiūra).

Be šios garantijos ir jūsų šalyje galiojančių įstatyminių teisių nenumatomos jokios kitos garantijos. Kiek tai taikoma jūsų šalyje, „Intex“ jokių atveju nebus atsakinga prieš jus arba bet kokią kitą trečiąją šalį dėl tiesioginės arba pasekminės žalos, susidariusios naudojant Automatinis baseinų valytuvas „ZX300 Deluxe“ arba dėl pačios „Intex“ ar jos atstovų ir darbuotojų veiksmų (įskaitant produkto gamybą). Kai kuriose šalyse arba kai kurių šalių įstatymais neleidžiama atsakyti arba apriboti atsitiktinę ar tiesioginę žalą, todėl aukščiaai nurodytas apribojimas ar išimtis Jums gali būti netaikomas.

Įsidėmėkite, kad ši ribotoji garantija netaikoma toliau nurodytomis aplinkybėmis:

- Jei Automatinis baseinų valytuvas „ZX300 Deluxe“ naudojamas arba taikomas aplaidžiai, netinkamai arba įvykus nelaimingam atsitikimui, esant netinkamos eksploatacijos, įtamos arba srovės, neatitinkančios eksploatacijos nurodymų, netinkamos techninės priežiūros arba sandėliavimo;
- Jei Automatinis baseinų valytuvas „ZX300 Deluxe“ sugadinamas nuo „Intex“ nepriklausančiomis aplinkybėmis, įskaitant įprastą nusidėvėjimą ir gaisro, potvynio, šalčio, lietaus arba kitų išorinių aplinkos veiksnių padarytą žalą, tačiau tuo neapsiribojant;
- Naudojant ne „Intex“ parduotas dalis arba elementus; ir (arba)
- Jei Automatinis baseinų valytuvas „ZX300 Deluxe“ be įgaliojimo pakeičia, remontuoja arba išrenka ne „Intex“ techninės priežiūros centro darbuotojas.

Ši garantija nėra taikoma jokiems asmens sužalojimams arba bet kokio turto sugadinimui.

Atidžiai perskaitykite šį naudojimo vadovą ir laikykitės visų instrukcijų dėl tinkamos jūsų Automatinis baseinų valytuvas „ZX300 Deluxe“ eksploatacijos ir priežiūros. Prieš naudodami visuomet patikrinkite savo gaminį. Ribota jūsų gaminio garantija gali būti panaikinta, jei nesilaikysite instrukcijų.

IŠSAUGOKITE ŠIAS INSTRUKCIJAS

19 Puslapis