

Lithuanian

155
IO

SVARBIOS SAUGOS TAISYKLĖS

Prieš montuodami ir naudodami šį gaminį,
įdėmiai perskaitykite, išsiaiškinkite ir
laikykitės pateiktų instrukcijų.

Baseino sienų LED lemputė

Modelis WL698

100 – 240V, 50/60Hz

Siūstuvai: IP66, Imtuvai: IP68 ($\frac{\nabla}{1.2\text{ m}}$)



Paveikslėlis pateiktas tik kaip pavyzdys.

Nepamirškite išbandyti kitus kokybiškus „Intex“ gaminius: baseinus, priedus baseinams, pripučiamus baseinus ir žaislus, oro lovas ir valtis. Visus šiuos gaminius galite įsigyti parduotuvėje arba aplankę mūsų interneto svetainę.

Dėl nuolatinių gaminių tobulinimų, „Intex“ pasilieka teisę keisti gaminio specifikacijas ir išvaizdą, todėl be išankstinio įspėjimo gali būti keičiamas vartotojo vadovas.

INTEX®

©2023 Intex Marketing Ltd. - Intex Development Co. Ltd. - Intex Recreation Corp.
All rights reserved/Tous droits réservés/Todos los derechos reservados/Alle
Rechte vorbehalten. Printed in China/Imprimé en Chine/Impreso en China/
Gedruckt in China.

®™ Trademarks used in some countries of the world under license from/®™ Marques utilisées dans certains pays sous licence de/Marcas registradas utilizadas en algunos países del mundo bajo licencia de/Warenzeichen verwendet in einigen Ländern der Welt in Lizenz von/Intex Marketing Ltd. to/à/à/an Intex Development Co. Ltd., Hong Kong & Intex Recreation Corp., P.O. Box 1440, Long Beach, CA 90801 • Distributed in the European Union by/Distribué dans l'Union Européenne par/Distribuido en la Unión Europea por/Vertrieb in der Europäischen Union durch/Intex Trading B.V., Ettensweg 46, 4706 PB Roosendaal - The Netherlands • Distributed in the UK by Unitex Service (UK) Limited, 21 Holborn Viaduct, London EC1A 2DY, UK.
www.intexcorp.com

NAUDOTOJO VADOVAS

TURINYS

Įspėjimai.....	3
Dalių Sąrašas Ir Rodyklė.....	4
Montavimo Instrukcijos.....	5-6
Įrengimas „Intex Graphite Gray Panel™“ Baseinuose.....	6
Naudojimo Instrukcijos.....	6
Gedimų Šalinimas.....	7
Ilgalaikis Sandėliavimas.....	8
Bendroji Vandens Sauga.....	8
Ribota Garantija.....	9

IŠSAUGOKITE ŠIĄ INSTRUKCIJĄ
Puslapis 2

SVARBIOS SAUGOS TAISYKLĖS

155
10

Perskaitykite, įsidėmėkite ir tiksliai laikykitės šių instrukcijų prieš montuodami ir naudodami šį gaminį.

PERSKAITYKITE IR VYKDYKITE VISUS NURODYMUS



ĮSPĖJIMAS

- Šio gaminio neatidarykite, kad sumažintumėte elektros smūgio pavojų.
- Kad sumažintumėte pavojų susižaloti, neleiskite vaikams naudotis šiuo gaminiu. Visuomet prižiūrėkite vaikus ir neįgaliuosius.
- Vaikai privalo laikytis atokiau nuo šio gaminio ir elektros laidų.
- Montuoti ir ardyti gali tik suaugę asmenys.
- Pavojus patirti elektros šoką. Šį gaminįjunkite tik į žemintą elektros lizdą, apsaugotą trumpo jungimo į žemeišjungikliu (GFCI) arba liekamosios srovės įtaisu (RCD). Jeigu nesate tikri, ar lizdas apsaugotas GFCI / RCD, kreipkitės į kvalifikuotą elektriką. Pasamdykite kvalifikuotą elektriką sumontuoti ne galingesnį kaip 30 mA GFCI / RCD. Nenaudokite nešiojamojo liekamosios srovės įtaiso (PRCD).
- Prieš ką nors nuimdami nuo prietaiso, valydami, tvarkydami arba reguliuodami šį prietaisą, visuomet išjunkite jį iš elektros lizdo.
- Negalima pakeisti maitinimo laido. Pažeidus laidą prietaisą reikia išmesti.
- Sumontavus gaminį, svarbu užtikrinti lengvą priėjimą prie kištuko.
- Kad sumažintumėte pavojų patirti elektros šoką, nenaudokite ilginamųjų laidų, laikmačių, kištukoadapterių arba konverterių, kad prijungtumėte prietaisą prie elektros lizdo; pasirūpinkite, kad elektroslizdas būtų tinkamoje vietoje.
- Neįmerkite transformatoriaus ir siųstuvo bloko į vandenį.
- Neužkaskite laido. Laidą nutieskite ten, kur jo negalėtų pažeisti žoliapjovės, gyvatvorių žirkklės ir kitajranga.
- Nemėginkite šio prietaiso jungti į / išjungti iš elektros lizdo stovėdami vandenyje arba šlapiomisrankomis.
- Gaminio nemėtykite ar neišmeskite.
- Nežiūrėkite tiesiai į šio gaminio skleidžiamą šviesą.
- Gaminio nenaudokite ir nedelsdami ištraukite iš baseino arba vandens, jei įskilęs siųstuvo korpusas ar baseino lempučių lešiai arba prateka vanduo.
- Į tarpus ir angas nekiškite pirštų arba daiktų.
- Štiperūs magnetai. Šio prietaiso nelaikykite šalia mobiliųjų telefonų ir kitų elektroninių įtaisų.
- Šis transformatorius turi būti laikomas didesniu nei 3,5m atstumu nuo baseino.
- Šio gaminio kištuką laikykite toliau nei 3,5 m nuo baseino.
- Šis gaminys skirtas naudoti tik su surenkamais baseiniais. Nenaudokite su stacionariai įrengtais baseiniais. Surenkamas baseinas yra toks baseinas, kurį galima išardyti ir padėti saugojimui, o pri reikus, vėl surinkti.
- Šis gaminys skirtas naudoti tik instrukcijoje nurodytu tikslu!

NEATSIZVELGIANT Į ŠIUOS ĮSPĖJIMUS, GALIMA ŠUGADINTI TURŲĄ, KILTI ELEKTROS ŠOKAS, ĮSIPAINIOTI ARBA KITAIP SUNKIAI SUSIŽALOTI AR NET ŽŪTI.

Šie kartu su gaminiu pateikti įspėjimai, nurodymai ir saugos taisyklės yra taikomos bendriems rekreacinių vandens prietaisų keliamiems pavojams ir neapima visų rizikos arba pavojaus atvejų. Pramogaudami vandenyje visuomet vadovaukitės sveiku protu ir gerai apgalvokite veiksmus.

IŠSAUGOKITE ŠIĄ INSTRUKCIJĄ

Puslapis 3

DALIŲ RODYKLĖ

Prieš pradėdami surinkti prietaisą, skirkite kelias minutes ir patikrinkite pakuotės turinį bei susipažinkite su visomis prietaiso dalimis.

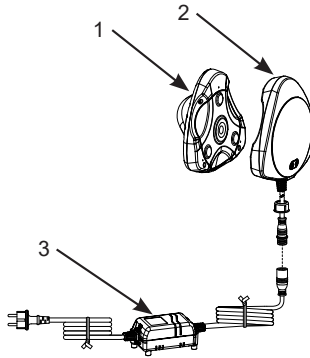

PASTABA: Piešiniai pateikiami tik kaip pavyzdžiai. Tikras gaminytis gali skirtis. Ne pagal mastelį.

EIL. NR.	PAVADINIMAS	KIEKIS	ATSARGINĖS DALIES NR.
1	BASEINO LEMPUTĖS	1	12731
2	SIŪSTUVAS	1	12727
3	TRANSFORMATORIUS	1	12729

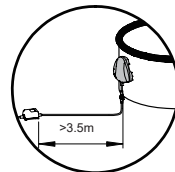
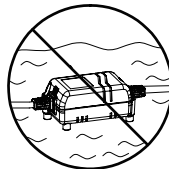
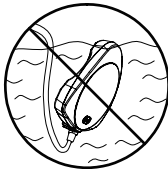
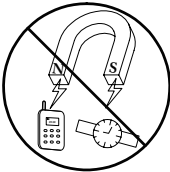
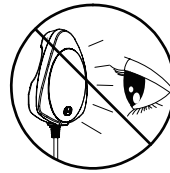
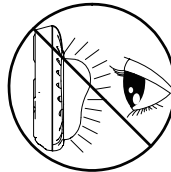
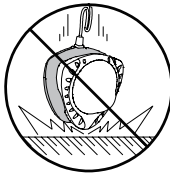
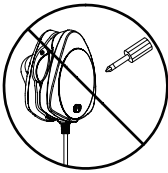

IŠSAUGOKITE ŠIĄ INSTRUKCIJĄ
Puslapis 4

MONTAVIMO INSTRUKCIJOS

155
10

Šis gaminyss specialiai suprojektuotas antžeminiams baseinams. Baseino sienų LED lemputėse naudojama magnetinė technologija, kad būtų sukurta apšvietimo sistema, saugiai generuojanti palei baseino šoninę sieną į galingą baseino LED lemputę tekančią žemos įtampos srovę.

⚠ DĖMESIO

- Prieš ką nors nuimdami nuo prietaiso, valydami, tvarkydami arba reguliuodami šį prietaisą, visuomet išjunkite jį išelektros lizdo.
- Gaminio nenaudokite ir nedelsdami ištraukite iš baseino arba vandens, jei įskilęs siūstovo korpusas ar baseino lempučių lęšiai arba prateka vanduo.
- Elektrinio siūstovo niekada nedėkite į vandenį.

SVARBU

- Šis gaminyss skirtas naudoti antžeminiuose, neplieninių sienų iki 1 mm (0,04 col.) storio baseinuose.
- Šio gaminio nenaudokite kaip laisvai pastatomos lemputės.

1. Ranka atskirkite baseino lemputę (1) nuo siūstovo (2) per šoninės angos griovelį. Žr. 1 ir 2 pav.

ĮSPEJIMAS: Kad nesužnybtumėte ar nesužeistumėte piršto, baseino lemputę nuo siūstovo visada atskirkite per šoninės angos griovelį.

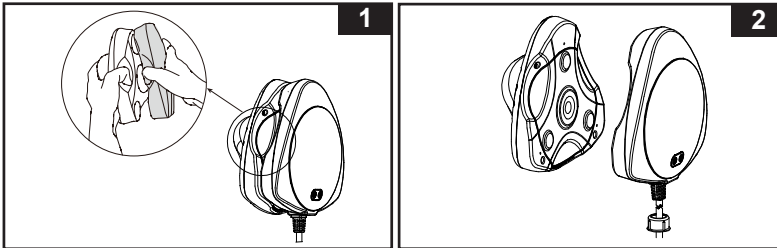

2. Siūstuvą (2) uždėkite ant išorinės baseino sienos, o ant vidinės baseino sienos esančią baseino lemputę (1) panardinkite į vandenį. Pasirūpinkite, kad siūstovo magnetiniai poliai būtų tinkamai sulygiuoti su ant baseino lemputės bloko esančiais magnetiniais poliais. Žr. 3 pav.

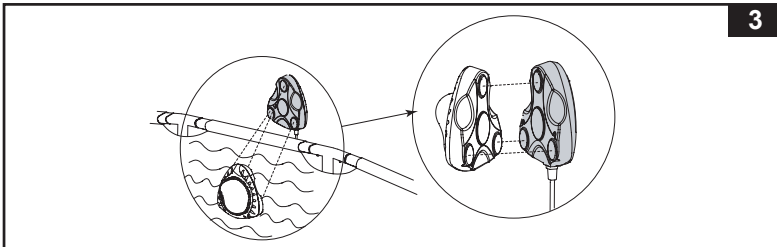

IŠSAUGOKITE ŠIĄ INSTRUKCIJĄ

Puslapis 5

MONTAVIMO INSTRUKCIJOS (tęsinys)

- Ranka įstrižai ir (arba) vertikaliai slinkdami siųstuvą nustatykite baseino lemputės padėtį.
- Surinktą blokąjunkite tik į žemintą elektros lizdą su įrengtu žemėjimo srovės jungtuvu.

Įrengimas „Intex Graphite Gray Panel™“ baseinuose:

Toje dalyje, kurioje bus montuojama baseino sienų LED lemputė, atsukite varžtus ir nuimkite spaustuvų dangtelius, viršutines bei šonines lentas. Išsamios informacijos ieškokite „Panel“ baseino savininko instrukcijoje. Kad įrengti būtų lengviau, rekomenduojama nuimti bent 3 šonines lentų plokštes. Vykdykite pirmiau pateiktus 1–4 surinkimo nurodymus.

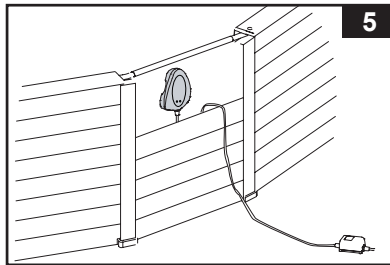
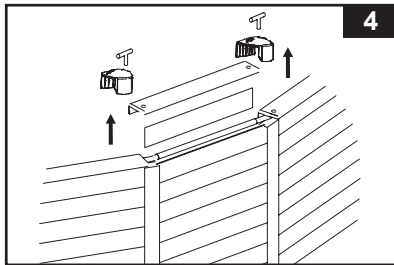

NAUDOJIMO INSTRUKCIJOS

Paspauskite kairį arba dešinį mygtuką, kad pasirinktumėte apšvietimo režimą ir spalvą.

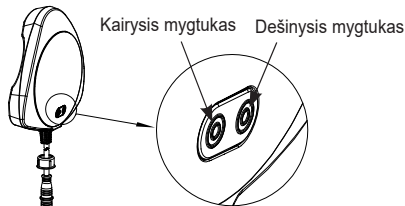

- Kairysis mygtukas:** įjungti ir išjungti baseino žibintą, bei nustatyti žibinto režimą.

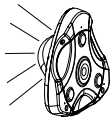

Kairiojo mygtuko paspaudimas	Vieną kartą	Du kartus	Tris kartus
Spalva	Šilta balta	Išjungta	Kintanti spalva

- Dešinysis mygtukas:** įjungti ir išjungti siųstuvo lemputę ir nustatyti žibinto režimą.



Paspauskite dešinį mygtuką	Vieną kartą	Du kartus	Tris kartus	Keturis kartus	Penkis kartus	Šešis kartus	7 kartus
Spalva	Šilta balta	Žalia	Žalsvai mėlyna	Mėlynas	Purpurinė	Kintanti spalva	Išjungta

PASTABA: Kai užsidega siųstuvo lemputė, palaikykite nuspaudę mygtuką 3 sekundes, kad ją išjungtumėte.

IŠSAUGOKITE ŠIĄ INSTRUKCIJĄ

Puslapis 6

GEDIMŲ ŠALINIMAS

PROBLEMA	RIEŽASTIS	ALIMI SPRENDIMAI
SUNKU SULYGIUOTI BASEINO LEMPUTĘ IR SIŪSTUVĄ	<ul style="list-style-type: none"> • Neteisinga padėtis, netinkamai sulygiuoti magnetiniai poliai. 	<ul style="list-style-type: none"> • Pakeiskite baseino lemputės ir siūstuvo padėtį. Žr. „Surinkimo instrukcijos“.
NEUŽSIDEGA BASEINO SIENŲ LED LEMPUTĖ	<ul style="list-style-type: none"> • Atsilaisvinęs maitinimo laidas. 	<ul style="list-style-type: none"> • Laidą tvirtai įkiškite į elektros lizdą. • Suveržkite tarpinę jungtį tarp siūstuvo ir transformatoriaus.
	<ul style="list-style-type: none"> • Suveikė grandinės pertraukiklis. 	<ul style="list-style-type: none"> • Kreipkitės į „Intex“ aptarnavimo centrą.
	<ul style="list-style-type: none"> • Neteisinga baseino lemputės ir siūstuvo padėtis ir jų sulygiavimas. 	<ul style="list-style-type: none"> • Pakeiskite baseino lemputės ir siūstuvo padėtį. Žr. „Surinkimo instrukcijos“.
	<ul style="list-style-type: none"> • Į baseino lemputės bloką pateko vanduo. • Galimas siūstuvo arba transformatoriaus gedimas. 	<ul style="list-style-type: none"> • Kreipkitės į „Intex“ aptarnavimo centrą.
NEPLŪDURIUOJA BASEINO LEMPUTĖ	<ul style="list-style-type: none"> • Į baseino lemputės bloką pateko vanduo. 	<ul style="list-style-type: none"> • Kreipkitės į „Intex“ aptarnavimo centrą.

SVARBU

Jeigu nepavyksta pašalinti gedimų, susiekite su Klientų aptarnavimo skyriumi. Žr. „Įgaliojimų aptarnavimo centrų adresai“ psl.

IŠSAUGOKITE ŠIĄ INSTRUKCIJĄ
Puslapis 7

ILGALAIKIS SANDĒLIAVIMAS

Vietose, kurioms būdinga užšalimo temperatūra, gaminiai kyla pavojumi dėl ledo pavojus. Temperatūrai nukritus žemiau 0 laipsnių pagal Celsijų, gaminį rekomenduojama išimti, nuvalyti ir laikyti saugioje vietoje.

1. Maitinimo laidą ištraukite iš elektros lizdo.
2. Iš pradžių nuo išorinės baseino sienos nuimkite siųstuvą (2), tada baseino lemputės (1) automatiškai iškils į paviršių ir jį bus lengviau pasiekti ir iš vandens ištraukti baseino lemputę.
SVARBU: Kad siųstuvas nenukristų ant žemės ir nebūtų sugadintas, jį visada išimkite prieš išimdami baseino lemputės bloką.
3. Jei baseino lemputės angose yra yra nuosėdų arba nuolaužų, jas nuplaukite naudodami sodo žarną. Baseino sienų lemputės negrandykite ir jos nevalykite šepetiu.
4. Prieš sandėliuodami leiskite visiems komponentams visiškai išdžiūti ore.
5. Prietaisą ir priedus laikykite sausoje vietoje, kur temperatūra nuo 32 laipsnių pagal Farenheitą (0 °C) iki 104 laipsnių pagal Farenheitą (40 °C).
6. Saugojimui galima naudoti originalią kartoninę dėžę.

BENDROJI VANDENS SAUGA

Poilsis vandenyje yra smagus ir gydomasis. Tačiau jis savaime susijęs su pavojumi susižeisti ar žūti. Kad sumažintumėte pavojų susižeisti, perskaitykite ir atsižvelkite į visus ant gaminio, pakuotės ir pakuotės įdėklų pateiktus įspėjimus ir nurodymus. Atminkite, kad įspėjimai, nurodymai ir saugos gairės apima tik dalį bendrų su poilsiu vandenyje susijusių pavojų, bet ne visus pavojus.

Dėl papildomų apsaugos priemonių, susipažinkite su šiomis bendromis gairėmis ir šalyje pripažintų Saugos organizacijų pateiktomis bendromis gairėmis:

- Reikalaukite nuolatinės priežiūros. Reikėtų paskirti kompetentingą suaugusį asmenį eiti „gelbėtojo“ pareigas, dažniausiai tuomet, kai baseine ir netoli jo yra vaikų.
- Išmokykite plaukti.
- Skirkite laiko išmokyti daryti dirbtinį kvėpavimą ir teikti pirmąją pagalbą.
- Apmokykite visus, kurie prižiūrės baseinu besinaudojančius asmenis, apie galimus baseinopavojus ir tokių apsaugos priemonių, kaip užrakintos durys, tvorelės ir t. t., naudojimą.
- Apmokykite visus baseino naudotojus, įskaitant vaikus, ką daryti nelaimės atveju.
- Pramogaudami vandenyje visuomet vadovaukitės sveiku protu ir apgalvokite savo veiksmus.
- Prižiūrėkite, prižiūrėkite, prižiūrėkite.

IŠSAUGOKITE ŠIĄ INSTRUKCIJĄ
Puslapis 8

RIBOTA GARANTIJA

155
IO

Jūsų įsigyta baseino sienų LED lemputė pagaminta iš aukščiausios kokybės medžiagų, taikant pažangiausias gamybos metodus. Visi „Intex“ gaminiai prieš išgabenant iš gamyklos buvo patikrinti ir nustatyta, kad jie neturi jokių trūkumų. Ši ribotoji garantija taikoma tik baseino sienų LED lemputei.

Ši ribotoji garantija papildo jūsų įstatymines teises bei teisių gynimo priemonės ir jų nepakeičia. Jei ši garantija nesuderinama su jūsų įstatyminėmis teisėmis, pirmenybė teikiama teisėms. Pavyzdžiui, be suteikiamos ribotosios garantijos visoje Europos Sąjungoje taikomi vartotojų teisės aktai suteikia įstatymų numatytą garantiją: daugiau informacijos apie ES mastu taikomus vartotojų teisės aktus rasite apsilankę Europos vartotojų centro svetainėje adresu http://ec.europa.eu/cosnumers/ecc/contact_en/htm.

Šios Ribotos garantijos nuostatos taikomos tik pirmajam pirkėjui ir nėra perleidžiamos. Ši ribotoji garantija galioja tik vienerių (1) metų laikotarpį nuo pirmojo įsigijimo mažmeninės prekybos tinkle datos. Išsaugokite originalų pirkimo kvitą ir šią instrukciją, kad galėtumėte juos pateikti kaip pirkimo įrodymą prie pretenzijų pagal garantiją, priešingu atveju Ribota garantija negalios.

Jei baseino sienų LED lemputėje garantiniu laikotarpiu randate gamyklinį defektą, kreipkitės į atitinkamą šiame vadove nurodytą „Intex“ aptarnavimo centrą. Jei prekė gražinama, kaip nurodyta „Intex“ techninės priežiūros centro, ten ji patikrinama ir nustatomas pretenzijos pagrįstumas. Jei prekei taikomos šios garantijos nuostatos, ji bus nemokamai taisoma arba keičiama į tokią pačią arba panašią prekę („Intex“ nuožiūra).

Be šios garantijos ir jūsų šalyje galiojančių įstatyminių teisių nenumatomos jokios kitos garantijos. Kiek tai taikoma jūsų šalyje, „Intex“ jokių atveju nebus atsakinga prieš jus arba bet kokią kitą trečiąją šalį dėl tiesioginės arba pasekminės žalos, susidariusios naudojant Baseino sienų LED lemputę (produkto pavadinimas) arba dėl pačios „Intex“ ar jos atstovų ir darbuotojų veiksmų (įskaitant produkto gamybą). Kai kuriose šalyse arba kai kurių šalių įstatymais neleidžiama atsakyti arba apriboti atsitiktinę ar tiesioginę žalą, todėl aukščiau nurodytas apribojimas ar išimtis Jums gali būti netaikomas.

Įsidėmėkite, kad ši ribotoji garantija netaikoma toliau nurodytomis aplinkybėmis:

- Jei Baseino sienų LED lemputė (produkto pavadinimas) naudojamas arba taikomas aplaidžiai, netinkamai arba įvykus nelaimingam atsitikimui, esant netinkamos eksploatacijos, įtampos arba srovės, neatitinkančios eksploatacijos nurodymų, netinkamos techninės priežiūros arba sandėliavimo;
- Jei Baseino sienų LED lemputė (produkto pavadinimas) sugadinamas nuo „Intex“ nepriklausančiomis aplinkybėmis, įskaitant įprastą nusidėvėjimą ir gaisro, potvynio, šalčio, lietaus arba kitų išorinių aplinkos veiksnių padarytą žalą, tačiau tuo neapsiribojant;
- Naudojant ne „Intex“ parduotas dalis arba elementus; ir (arba)
- Jei Baseino sienų LED lemputė (produkto pavadinimas) be įgaliojimo pakeičia, remontuoja arba išrenka ne „Intex“ techninės priežiūros centro darbuotojas.

Pagal šią garantiją nekompensuojamos su baseino vandens praradimu, cheminių medžiagų arba vandens padaryta žala susijusios išlaidos. Ši garantija nėra taikoma jokiems asmens sužalojimams arba bet kokio turto sugadinimui.

Atidžiai perskaitykite dėl naudojimo vadovą ir laikykitės visų instrukcijų dėl tinkamos jūsų „Baseino sienų LED lemputė“ eksploatacijos ir priežiūros. Prieš naudodami visuomet patikrinkite savo gaminį. Ribota jūsų gaminio garantija gali būti panaikinta, jei nesilaikysite instrukcijų.

IŠSAUGOKITE ŠIĄ INSTRUKCIJĄ
Puslapis 9