

**INTEX® VARTOTOJO VADOVAS****„Quickfill® Plus“ vidinė pompa****Modelis AP620D 220V – 240V~ 50Hz 80W****Modelis AP620DP 220V – 240V~ 50Hz 90W****SVARBIOS SAUGOS INSTRUKCIJOS****PERSKAITYKITE IR LAIKYKITĖS VISŲ INSTRUKCIJŲ PRIEŠ PRADĖdami NAUDOTI ŠĮ GAMINĮ****DĖMESIO**

- **NIEKUOMET ANT PRIPUČIAMO ČIUŽINIO NEGULDYKITE MIEGOTI KŪDIKIŲ,**
- Niekuomet į pripučiamo čiužinio vidų nepurškite jokių degių medžiagų, PAVYŽDŽIUI, PADANGŲ REMONTO AERAZOLIŲ, nes jie gali užsidegti ar sprogti.
- Tai ne žaislas. Negalima ant pripučiamos lovos be priežiūros palikti vaikų.
- Laikymo maišelį (jei yra) laikykite kūdikiams ir vaikams neprieinamoje vietoje. Saugojimo krepšys nėra žaislas. Kai jo nenaudojate, sulankstykite ir padėkite vaikams nepasiekiamoje vietoje.
- Nestovėkite, nešokinėkite ant čiužinio ir nenaudokite jo vietoje batuo.
- Gaminys skirtas tik buitiniam naudojimui. Gaminys skirtas naudoti tik patalpoje. Nenaudokite ant vandens ar šalia jo. Tai nėra plaustas.
- Nelaiykite pripučiamo čiužinio šalia laiptų, durų, aštrių kampų ar lengvai dūžtančių daiktų. Tarp lovos ir kitų daiktų palikite pakankamai vietos, kad ji neįstrigtų.
- Įsitinkinkite, kad čiužiniu skirta vieta yra plokščia, lygi ir joje nėra čiužinį pažeisti galinčių aštrių daiktų.
- Neprileiskite gyvūnų prie pripučiamo čiužinio, nes jie gali pradurti čiužinio paviršių.
- Nemiegokite ant čiužinio krašto. Pripučiamo čiužinio vidurys pripučiamas tvirtiau nei šonai.
- Nenaudokite oro pompos ilgiau nei 5 minutes be pertraukos. Tarp naudojamų leiskite pompai atvėsti bent 15 minučių.
- Kai gaminio nenaudojate, ištraukite elektros laidą iš maitinimo šaltinio.
- Neužtvėrkite oro įėjimo angos ir nekiškite į ją jokių daiktų.
- Pažeistą kintamosios srovės tiekimo laidą turi pakeisti gamintojas, jo aptarnavimo atstovas ar panašiai kvalifikuotas asmuo, kad būtų išvengta pavojų.
- Norėdami sumažinti elektros šoko pavojų, saugokite nuo lietaus. Laikykite uždaroje patalpoje.
- Šis prietaisas nėra skirtas naudoti tokiems asmenims (įskaitant vaikus), kurie silpnesnių fizinių, jutiminių arba protinių gabumų, arba kuriems trūksta patirties ar žinių, nebent jei juos prižiūri arba instruktavo dėl naudojimosi prietaisu toks asmuo, kuris atsakingas už jų saugumą.
- Neleiskite vaikams žaisti su prietaisu. Neprižiūrimi vaikai negali atlikti prietaiso valymo priežiūros darbų.

**ŠIŲ PERSPĖJIMŲ NESILAIKYMAS GALI SUKELTYI ŽALĄ TURTUI, ELEKTROS ŠOKĄ, NUDEGIMUS AR KITUS SUŽEIDIMUS.****IŠSAUGOKITE ŠIAS INSTRUKCIJAS**

## INSTRUKCIJOS

### Bendros

- Šis prietaisas yra su poliarizuotu kištuku (vienas jo kontaktas platesnis už kitą). Šis kištukas į atitinkamą elektros lizdą įstatomas tik vienu būdu. Apverskite kištuką, jei jis į lizdą iki galo neįlenda. Jeigu vis tiek nepavyksta jo įstatyti, kreipkitės į kvalifikuotą elektriką, kad įrengtų tinkamą elektros lizdą. Kištuko nebandykite niekaip perdaryti.
- Pripučiami čiužiniai yra skirti naudoti tik laikinai ir jie NĖRA įprastinių čiužinių pakaitalas.
- Įsitinkinkite, kad vieta plokščia, lygi, švari, be aštrių daiktų ir šalia elektros lizdo.
- Kad pripučiamo čiužinio nepradurtumėte ir nesugadintumėte, niekada jo nevilkite žeme. Jei norite persikelti ar pakeisti vietą, pakelkite pripūstą čiužinį nuo žemės.
- Oro pompai nereikia priežiūros. Pompą galima nuimti.
- Pripučiamą čiužinį galima valyti tik švaria šluoste, suvilgyta mažos koncentracijos ploviklio tirpale. Nenaudoti jokių cheminių valiklių.
- Pradūrus tvarkyti tik naudojant įprastinius PVC remonto klėjus ir lopus. Pūkuotiems paviršiams: prieš tepdami klėjais ir (ar) klijuodami lopą pradžioje trintuku nutrinkite pūkelius.

### SUDEDAMOSIOS DALYS

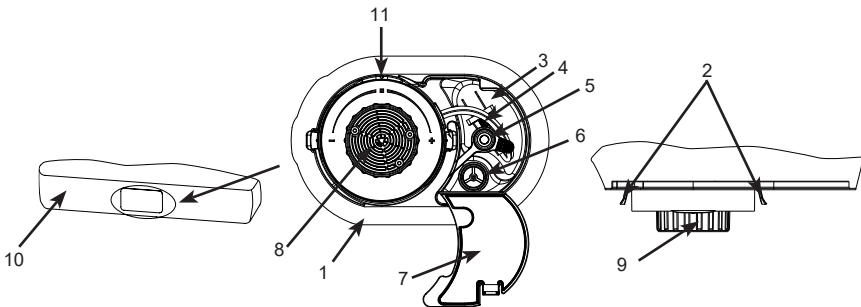

### Dalys:

- |                           |   |                                 |
|---------------------------|---|---------------------------------|
| 1. Pompos laikiklio rėmas | 4. Kinta mosios srovės laidas             | 8. Oro kanalas                  |
| 2. Pompos nuėmimo ąselės  | 5. Pripūtimo rankiniu būdu anga dangtelis | 9. Vožtuvo valdymo ratukas      |
| 3. Laido skyrelis         | 6. Pripūtimo rankiniu būdu anga           | 10. Pripučiamo čiužinio priekis |
|                           | 7. Laido kameros dangtelis                | 11. Pompos išjungimo padėtis    |

**PASTABA:** Piešiniai pateikiami tik kaip pavyzdžiai. Tikras prietaisas gali atrodyti kitaip. Ne pagal mastelį. Siekdama nuolat tobulinti savo gaminius, „Intex“ pasilieka teisę be išankstinio įspėjimo keisti jų specifikacijas ir išvaizdą, todėl šios instrukcijos gali būti atnaujinamos.

# IŠSAUGOKITE ŠIAS INSTRUKCIJAS

**ORO PRIPŪTIMAS**

1. Atidarykite maitinimo laido skyriaus dangtelį ir ištraukite laidą. Laido stipriai netraukite. Žr. (1) pav.
2. Įkiškite kintamosios srovės laidą į kintamosios srovės lizdą. Žr. (2) pav.

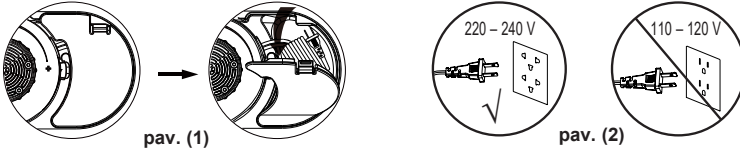

3. Pasukite vožtuvo valdymo ratuką iki galo pagal laikrodžio rodyklę. Pompa automatiškai įsijungia ir pradeda pūsti čiūžinį. Žr. (3) pav.

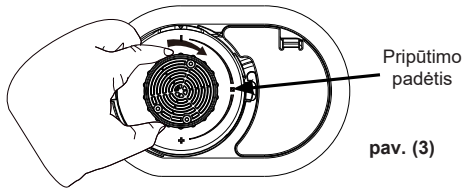

4. Iki galo pripūtę čiūžinį, pasukite vožtuvo valdymo ratuką atgal (prieš laikrodžio rodyklę) į centrinę padėtį, taip uždarydami vožtuvą ir išjungdami pompą. Žr. (4) pav.

**PASTABA:** Jei valdymo ratuką suksite bet kuria kryptimi atjungę pompą nuo elektros lizdo, iš čiūžinio išeis oras. Žr. nurodymus 5 žingsnyje apie čiūžinio kietumo reguliavimą.

Niekada nebandykite atjungti maitinimo laido nuo elektros lizdo veikiant pompai. Prieš atjungdami maitinimo laidą nuo elektros lizdo, pasukite valdymo ratuką į pompos išjungimo padėtį.

Pasukite į / Pompos išjungimo padėtis

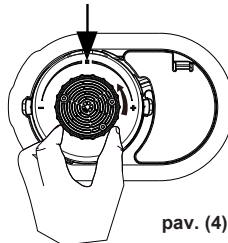

5. Jei pripučiamas čiūžinys atrodo per kietas, išleiskite šiek tiek oro tiesiog pamažu sukdami valdymo ratuką prieš laikrodžio rodyklę, kol pro oro angą pradės veržtis oras. Pasiekę reikiamą kietumą, pasukite valdymo ratuką atgal į centrinę pompos išjungimo padėtį. Jei pripučiamas čiūžinys per daug suglebs, pakartokite 3-5 etapus.

# IŠSAUGOKITE ŠIAS INSTRUKCIJAS

## SVARBI PASTABA

Tinkamas čiužinio pripūtimas.

Oro aplinkos temperatūros daro įtaką pripučiama čiužinio vidiniam slėgiui. Kai aplinkos temperatūra bus žema, čiužinyje esantis oras susitrauks ir čiužinys atrodys minkštesnis. Pripūskite daugiau oro pagal poreikį. Kai aplinkos temperatūra bus aukšta, čiužinyje esantis oras žymiai išsiplės, čiužinys atrodys kietas ir gali sprogti. Norėdami išvengti pripučiama čiužinio apgadinimo ar suminkštinti paviršių, išleiskite orą. Nelaikykite čiužinio ekstremaliose temperatūrose (esant labai karštam ar šaltam orui).

Naujas vinilas tempiasi. Dėl to pradžioje pripučiama lova gali suminkštėti ir ją gali tekti papildomai pripūsti, norint išlaikyti pageidaujamą standumą. Tai normalus reiškinys, naudojant lovą pirmąsias kelias dienas.

Nurodyti matmenys yra apytiksliai ir keičiasi priklausomai nuo vinilo ir oro temperatūros. **„Intex“, jos įgalioti atstovai ir darbuotojai nebus atsakingi už pripučiama čiužinio apgadinimus (tokius kaip pradūrimas), kilusius dėl nepriežiūros, įprastinio dėvėjimosi, šiuurkštaus ir netvarkingo elgesio ar sukeltus išorinių jėgų.**

### ORO IŠLEIDIMAS

1. Įkiškite kintamosios srovės laidą į kintamosios srovės lizdą. Žr. (2) pav.
2. Pasukite vožtuvo valdymo ratuką iki galo prieš laikrodžio rodyklę. Pompa pradės išleidinėti orą iš pripučiama čiužinio. Žr. (5) pav.

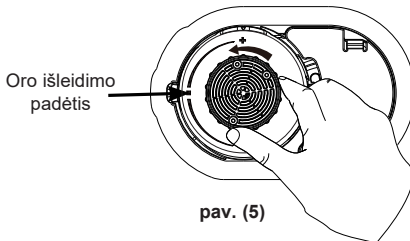

pav. (5)



pav. (6)

3. Išleidę iš čiužinio visą orą, pasukite valdymo ratuką atgal (pagal laikrodžio rodyklę) į centrinę padėtį, taip uždarydami vožtuvą ir išjungdami pompą.
4. Atjunkite kintamosios srovės maitinimo įtampos laidą nuo elektros lizdo, susukite ir įdėkite į laido skyrių, o po to uždarykite dangtelį. Maitinimo laido nesunarplinkite ir nesulankstykite.
5. Kai visas oras iš čiužinio išeis, pradėkite čiužinį vynioti nuo priešingo galo link pompos. Žr. (6) pav.

### RANKINIO PRIPŪTIMO VARIANTAS

Jei nėra elektros energijos, galima naudoti įprastą kojinę, rankinę arba akumuliatorinę oro pompą, prijungiant ją prie rankinio pripūtimo angos, esančios laido skyriuje. Žr. (7) pav. Procedūrą atlikite šia tvarka:

# IŠSAUGOKITE ŠIAS INSTRUKCIJAS

1. Atidarykite laido skyriaus dangtelį ir raskite rankinio pripūtimo angą.
2. Patikrinkite, ar vidinės elektrinės pompos valdymo ratukas yra išjungimo padėtyje.
3. Nuimkite dangtelį nuo pripūtimo rankiniu būdu angos ir įstatykite į ją pompos antgalį. Pripūskite čiužinį iki pageidaujamo kietumo.

**PASTABA:** Nepripūsti per daug. Čiužinys turi būti toks pats kietas, kaip pučiant vidine elektrine pompa.

4. Ištraukite antgalį iš rankinio pripūtimo angos ir uždarykite dangtelį bei laido skyriaus dangtelį.

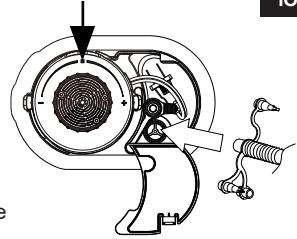

pav. (7)

## LAIKYMAS

1. Išleiskite čiužinyje esantį orą, vadovaudamiesi oro išleidimo instrukcijomis.
2. Įsitikinkite, kad pripučiama čiužinys yra švarus ir sausas.
3. Patieskite čiužinį miegojimui skirtu paviršiumi ir viršų ir atlikite 8-12 pav. pavaizduotus sulankstymo veiksmus. Sulankstykite pripučiama čiužinį laisvai ir venkite jį pažeisti galinčių aštrių sulankymų, kampų ir raukšlių.



pav. (8)



pav. (9)



pav. (10)

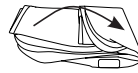

pav. (11)



pav. (12)

## VIDINĖS ORO POMPOS AR PRIPUČIAMO ČIUŽINIO KOMPONENTO KEITIMAS

Jeigu reikia pakeisti vidinę oro pompą ar atitinkamą pripučiama čiužinio dalį, pompą nuo čiužinio atjunkite taip:

1. Laikydami įspaudę į vidų abi fiksavimo ašeles (žr. 13 pav.), pasukite apvalią pompos korpuso dalį (didelį išorinį apvadą, o ne vožtuvo valdymo ratuką) prieš laikrodžio rodyklę ir ištraukite oro pompos korpusą iš laikiklio rėmo.

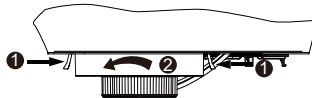

pav. (13)

2. Priklausomai nuo keičiamos dalies, likusią dalį (nuimtą pompą ar pripučiama čiužinio komponentą) pasidėkite saugioje vietoje, kol gausite naują keičiamą dalį. Gavę naują dalį komponentus vėl įstatykite į jų vietas: tiesiog įspauskite pompą į laikiklio rėmą ir po to sukite pagal laikrodžio rodyklę, kol ašelės užsifiksuos savo vietose.

**PASTABA:** Guminis tarpiklis ant pompos korpuso ir laikiklio rėmo vidinė sienelė turi būti švarūs ir be jokių pūkų, plaukų ar nešvarumų, kad pompa tinkamai prispaustų ir pro tarpiklį neišeitų oras.

**PASTABA:** Vidinę oro pompą nuo laikiklio rėmo nuimkite tik tuomet, kai tai būtina, techninės priežiūros tikslais, nes nuėmimo metu ant tvirtinimo vietos gali patekti pūkų, plaukų ar nešvarumų, sukeliančių oro nuotėkį. Jei oras iš pripučiama čiužinio išeina, prieš pakeisdami pompą ar čiužinį patikrinkite, ar tarpiklis švarus.

# IŠSAUGOKITE ŠIAS INSTRUKCIJAS

## GEDIMŲ NUSTATYMAS

PROBLEMA	PRIEŽASTIS	SPRENDIMAS
Oro nuotėkis tarp vidinės oro pompos ir pompos laikiklio rėmo	<ul style="list-style-type: none"> <li>• Pompa tinkamai nepritvirtinta.</li> <li>• Pompos sandarinimo žiedas nešvarus.</li> <li>• Pripučiamo čiužinio siūlės siūlai suspausti tarp vidinės oro pompos ir pompos laikiklio rėmo.</li> <li>• Pompos sandarinimo žiedas persikreipęs ir (ar) pažeistas.</li> </ul>	<ul style="list-style-type: none"> <li>• Laikydami pompos išorinį apvadą, įstumkite ir sukite pompą iki galo pagal laikrodžio rodyklę, kol abi šoninės ašelės užsifiksuos savo vietose.</li> <li>• Nuimkite pompą nuo pripučiamo čiužinio, nuimkite nuo jos sandarinimo žiedą ir nuplaukite vandeniu. Švarų sandarinimo žiedą vėl atsargiai uždėkite ant pompos, kad ant jo nepriplūtų dulksės ar pūkai. Taip pat patikrinkite ir pompos laikiklio rėmo vidinę sienelę, ar ant jos nėra dulkių, plaukų ar pūkų.</li> <li>• Nuimkite vidinę oro pompą ir atsargiai įstatykite atgal taip, kad pripučiamo čiužinio siūlės siūlai nepatektų ant pompos laikiklio rėmo.</li> <li>• Nuimkite pompą nuo pripučiamo čiužinio ir patikrinkite, ar sandarinimo žiedas nepersikreipęs ir (ar) nepažeistas. Tinkamai įstatykite sandarinimo žiedą ar pakeiskite jį nauju. Dėl atsarginių dalių kreipkitės į „Intex“ techninės priežiūros centrą.</li> </ul>
Oro pompa neveikia	<ul style="list-style-type: none"> <li>• Neprijungta prie maitinimo įtampos elektros lizdo.</li> <li>• Suveikė pompos apsauga nuo perkaitimo.</li> <li>• Vidinė oro pompa sugedo.</li> </ul>	<ul style="list-style-type: none"> <li>• Patikrinkite, ar pompa prijungta prie tinkamo elektros lizdo, tuomet pasukite valdymo ratuką iki galo pagal laikrodžio rodyklę į pūtimo padėtį.</li> <li>• Išjunkite pompą ir atjunkite jos maitinimo laidą nuo elektros lizdo, palaukite ne mažiau 30 minučių ir po to vėl pabandykite įjungti pompą.</li> <li>• Nuimkite vidinę oro pompą nuo pripučiamo čiužinio ir pasidėkite čiužinį saugioje vietoje. Dėl vidinės oro pompos pakeitimo kreipkitės į „Intex“ techninės priežiūros centrą.</li> </ul>
Pompos varikliukas veikia, tačiau oras į pripučiamą čiužinį nepatenka ar iš jo neišeina	<ul style="list-style-type: none"> <li>• Nenustatytas pripūtimo ar oro išleidimo režimas.</li> </ul>	<ul style="list-style-type: none"> <li>• Pasukite valdymo ratuką iki galo pagal laikrodžio rodyklę, kad pompa nustotų pūsti orą į čiužinį. Arba pasukite valdymo ratuką iki galo prieš laikrodžio rodyklę, kad pompa nustotų išleidinėti orą iš čiužinio.</li> </ul>
Pripūtus čiužinį oras skverbiasi pro pompos oro pūtimo angą ar pro rankinio pripūtimo angą	<ul style="list-style-type: none"> <li>• Pompos oro pūtimo anga neuždaryta iki galo.</li> <li>• Rankinio pripūtimo angos dangtelis nepakankamai tvirtai uždarytas.</li> </ul>	<ul style="list-style-type: none"> <li>• Patikrinkite, ar uždaryta oro anga, pasukant valdymo ratuką į centrinę pompos išjungimo padėtį.</li> <li>• Tvirtai įspauskite dangtelį į rankinio pripūtimo angą.</li> </ul>

©2022 Intex Marketing Ltd. - Intex Development Co. Ltd. - Intex Recreation Corp. All rights reserved/Tous droits réservés/Todos los derechos reservados/Alle Rechte vorbehalten. Printed in China/Imprimé en Chine/Impreso en China/Gedruckt in China.

®™ Trademarks used in some countries of the world under license from®™ Marques utilisées dans certains pays sous licence de/Marcas registradas utilizadas en algunos países del mundo bajo licencia de/Warenzeichen verwendet in einigen Ländern der Welt in Lizenz von/Intex Marketing Ltd. to/a/an Intex Development Co. Ltd., Hong Kong & Intex Recreation Corp., P.O. Box 1440, Long Beach, CA 90801 • Distributed in the European Union by/Distribué dans l'Union Européenne par/Distribuido en la unión Europea por/Vertrieb in der Europäischen Union durch/Intex Trading B.V., Ettenseweg 46, 4706 PB Roosendaal – The Netherlands • Distributed in the UK by Unisex Service (UK) Limited, 21 Holborn Viaduct, London EC1A 2DY, UK. www.intexcorp.com

**INTEX®**

**IŠSAUGOKITE ŠIAS INSTRUKCIJAS**