

# INTEX<sup>®</sup> NAUDOJIMOSI INSTRUKCIJA PRIPUČIAMA VALTIS

## SVARBI INFORMACIJA

ŠIAME VADOVE PATEIKIAMA SVARBI INFORMACIJA. PRIEŠ  
NAUDOJANT GAMINĮ, ATIDŽIAI PERSKAITYKITE ŠĮ VADOVĄ IR  
IŠSAUGOKITE JĮ ATEIČIAI.

ISO-6185 KATEGORIJOS VALTIS

Dėl nuolatinių gaminių tobulinimų, „Intex“ pasilieka teisę keisti gaminio specifikacijas ir išvaizdą, todėl be išankstinio įspėjimo gali būti keičiamas instrukcijų vadovo turinys.

©2020 Intex Marketing Ltd. - Intex Development Co. Ltd. - Intex Recreation Corp. All rights reserved/Tous droits réservés/Todos los derechos reservados/Alle Rechte vorbehalten.  
Printed in China/Imprimé en Chine/Impreso en China/Gedruckt in China.

®™ Trademarks used in some countries of the world under license from/®™ Marques utilisées dans certains pays sous licence de/Marcas registradas utilizadas en algunos países del mundo bajo licencia de/Warenzeichen verwendet in einigen Ländern der Welt in Lizenz von/Intex Marketing Ltd. to/à/a/an Intex Development Co. Ltd., G.P.O Box 28829, Hong Kong & Intex Recreation Corp., P.O. Box 1440, Long Beach, CA 90801 • Distributed in the European Union by/Distribué dans l'Union Européenne par/Distribuido en la unión Europea por/Vertrieb in der Europäischen Union durch/Intex Trading B.V., Venneveld 9, 4705 RR Roosendaal - The Netherlands  
www.intexcorp.com

**INTEX<sup>®</sup>**

## TURINYS

ĮVADAS.....	3
GAMINTOJO ŽODIS.....	3
SAUGOS INFORMACIJA IR ĮSPĖJIMAI.....	3
GAMINTOJO REKOMENDACIJOS.....	4
APRAŠYMAS.....	5
PRIPŪTIMO INSTRUKCIJOS.....	6
„BOSTON“ VOŽTUVO NAUDOJIMAS.....	6
SĖDYNĖS-PAGALVĖLĖS MONTAVIMAS.....	6
IRKLO SURINKIMAS.....	7
SAUGOS IR NAUDOJIMO INSTRUKCIJOS.....	7-8
PRIEŽIŪRA.....	8
IŠMONTAVIMAS IR SANDĖLIAVIMAS.....	9
GEDIMAI.....	9
GEDIMŲ ŠALINIMAS.....	9
RIBOTA GARANTIJA.....	10

**IŠSAUGOKITE ŠIAS INSTRUKCIJAS**

2 puslapis

## Ivadas

Šis vadovas sukurtas siekiant suteikti Jums informacijos apie saugų valtį naudojimą. Vadove pateikiama valtį sandara, pridedama arba jau pritvirtinta įranga, jos sistemos bei informacija, kaip valtį naudoti ir ją prižiūrėti. Prieš naudojimą, atidžiai perskaitykite šį vadovą.

Jeigu valtį įsigijote pirmą kartą arba įsigijote kitą valtį tipą, su kuriuo dar nesate susipažinęs, Jūsų pačių patogumui ir saugumui, įsitinkite, ar prieš naudojant gaminį turite pakankamai patirties juo naudotis ir jį prižiūrėti. Pardavėjas, šalies plaukimo federacija ar jachtų klubas mielai Jums patars, į kurią vietą mokyklą ar atitinkamą instruktorių kreiptis pagalbos.

LAIKYKITE ŠĮ VARTOTOJO VADOVĄ SAUGIOJE VIETOJE, O JEIGU KETINATE GAMINĮ PARDUOTI KITAM ASMENIUI, NEPAMIRŠKITE PARDUOTI IR ŠIO VADOVO. „LAIVO IDENTIFIKACINĮ NUMERĮ“ (WIN), KURĮ RASITE ANT VALTIES KORPUSO, ĮRAŠYKITE Į ŠĮ LAUKELĮ:

WIN: \_\_\_\_\_

## Gamintojo žodis

Mūsų baidarės atitinka Tarptautinės standartų organizacijos **ISO 6185** standarto reikalavimus.

**NMMA** (GALIOJA TIK JAV) ženklintas reiškia, jog valtį, parduota Jungtinėse Amerikos Valstijose, buvo įvertinta Nacionalinės jūrų gamintojų asociacijos ir atitinka „U.S. Coast Guard“ reikalavimus ir Amerikos valčių ir jachtų tarybos (ABYC) standartus bei rekomenduojamas praktikas.

## Saugumo reikalavimai

Saugiuose pakrančių vandens plotuose, mažose įlankose bei ežeruose, upėse ir kanaluose, esant tinkamoms oro sąlygoms, kai vėjo stiprumas nesiekia 4 balų, o bangų aukštis ne didesnis nei 0,3 metro (kartkartėmis- 0,5 metro maksimalaus aukščio, kurį gali sukelti kitas praplaukiantis laivas).

## **⚠ ĮSPĖJIMAI**



- Tai ne gelbėjimo priemonė. Naudoti tik prižiūrint profesionalui. Neleiskite šokinėti ant šio gaminio. Jeigu nesinaudojate, nepalikite valtį arti vandens ar vandenyje. **Niekada nekabinkite prie ir nevilkite paskui jokios transporto priemonės.**
- Prieš naudojimą, atidžiai perskaitykite visą Vartotojo vadovą ir laikykite jį saugioje vietoje.
- Laikykitės visų saugos ir naudojimo instrukcijų.
- IIIB TIPAS, pripučiamos baidarės, skirtos naudoti paplūdimiuose, trumpalaikiam plaukiojimui trumpais atstumais.
- Saugokitės vėjo nuo kranto ir srovių.** Niekada neplaukiokite vienas.
- Neviršykite rekomenduojamo didžiausio svorio. Esant perkrovai, pažeidžiate įstatymus.
- Visi asmenys, esantys valtyje, privalo mūvėti asmenines gelbėjimosi priemones (AGP).
- Lipant į valtį, būkite itin atsargūs. Siekiant užtikrinti geriausią stabilumą, lipkite į valtį vidurį.
- Kad valtyje būtų išlaikyta pusiausvyra, tolygiai paskirstykite keleivius, įrangos, įrankių dėžės ir priedų svorius.
- Jeigu įtariate, jog valtį yra prakiurusi ar į ją sunkiasi vanduo, valtį nesinaudokite.
- Kameras privalo pūsti suaugę asmenys, laikantis nurodytos pripūtimo sekos.
- Netinka naudoti plaukiant plaustu ir kitam ekstremaliam sportui.
- Draudžiama naudoti komerciniams tikslams ar nuomoti.
- Norėdami išvengti skendimo, paralyžiaus ar kitų pavojų, laikykitės šių instrukcijų.

# IŠSAUGOKITE ŠIAS INSTRUKCIJAS



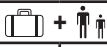

3 puslapis

## Gamintojo rekomendacijos

Bendras keleivių skaičius, variklio galia ir bendras svoris neturėtų viršyti nurodytųjų lentelėje, atspausdintoje ant valtys. Dėl tikslių skaičių, žr. valtys korpuso ilgį. Žr. A lentelę.

A LENTELĖ						
MODELIS	L <sub>h</sub>	B <sub>h</sub>				
	m	m	lbs	kg		bar (psi)
Challenger K1	2.74	0.76	220	100	1	0.069 (1.00)
Challenger K2	3.51	0.76	400	180	2	0.069 (1.00)
Explorer K2	3.12	0.91	400	180	2	0.069 (1.00)

## VALTIES ETIKETĖS FORMATAS

ISO 6185 PART 1 TYPE _____	MAXIMUM CAPACITIES MAXIMUM-KAPAZITĀT CAPACITÉS MAXIMUM	 = ___ Kg ( ___ Lbs)	①
Do not overinflate or use high pressure air compressor to inflate. Adults should inflate the chambers with cold air in numbered sequence. This boat not rated for propulsion by a motor. Use the enclosed ruler to check while inflating.	PERSONS PERSONEN PERSONNES	 = ___  = ___	②
Nicht zu stark aufblasen und keinen Kompressor zum Aufblasen verwenden. Erwachsene sollten die Kammern in der angegebenen Reihenfolge mit kalter Luft aufblasen. Das Boot kann nicht durch einen Motor betrieben werden. Verwenden Sie das beigefügte Lineal um die korrekte Füllung zu überprüfen.	MANUFACTURER HERSTELLER FABRICANT	<b>INTEX®</b> CHINA	③
Ne pas surgonfler. Ne pas utiliser de compresseur pour le gonflage. Le gonflage doit être effectué par un adulte avec de l'air froid en suivant les étapes suivantes. Ce bateau n'est pas adapté pour être équipé d'un moteur. Utiliser la règle jointe pour ajuster le gonflage de la chambre à air principale.	MODEL MODELL MODÈLE	_____	④
<b>BY INTEX®</b>	RECOMMENDED WORKING PRESSURE FOR EACH CHAMBER EMPFOHLENE ARBEITENDE DRUCK FÜR JEDE LUFTKAMMER RECOMMANDÉ FONCTIONNEL PRESSION POUR CHAQUE CHAMBRE À AIR	 = ___ bar ( ___ psi)	⑤
MAXIMUM CAPACITIES / CAPACITÉS MAXIMALES	PERSONS OR ___ kg ( ___ Lbs) / PERSONNES OU ___ KG ___ POUNDS, PERSONS, GEAR / ___ KG, PERSONNES ET ÉQUIPEMENT		⑥
DESIGN COMPLIANCE WITH NMM A REQUIREMENTS BELOW IS VERIFIED. MFGR. RESPONSIBLE FOR PRODUCTION CONTROL. LA CONFORMITÉ DU DESIGN AVEC LES EXIGENCES NMMA EST VÉRIFIÉE. MFGR. RESPONSABLE DU CONTRÔLE PRODUCTION.	LOAD CAPACITY (BASIC FLOTATION) CAPACITÉ DE CHARGE (FLOTATION DE BASE) ___ Kg ( ___ Lbs) MAX. Certified by the National Marine Manufacturers Association using ABYC standards Certifié par la National Marine Manufacturers Association en utilisant les normes ABYC		⑦
CN- XEE			⑦

- ① Gamintojo rekomenduojama didžiausia apkrova.
- ② Didžiausias asmenų skaičius.
- ③ Gamintojo pavadinimas ir kilmės šalis.
- ④ Modelio pavadinimas ir numeris.
- ⑤ Gamintojo rekomenduojamas darbinis slėgis.
- ⑥ NMMA (tik JAV) ženklintas reiškia, jog valtys, parduota Jungtinėse Amerikos Valstijose, buvo įvertinta Nacionalinės jūrų gamintojų asociacijos ir atitinka „U.S. Coast Guard“ reikalavimus ir Amerikos valčių ir jachtų tarybos (ABYC) standartus bei rekomenduojamas praktikas. 7
- KLaivo identifikacinis numeris (WIN).

# IŠSAUGOKITE ŠIAS INSTRUKCIJAS

4 puslapis

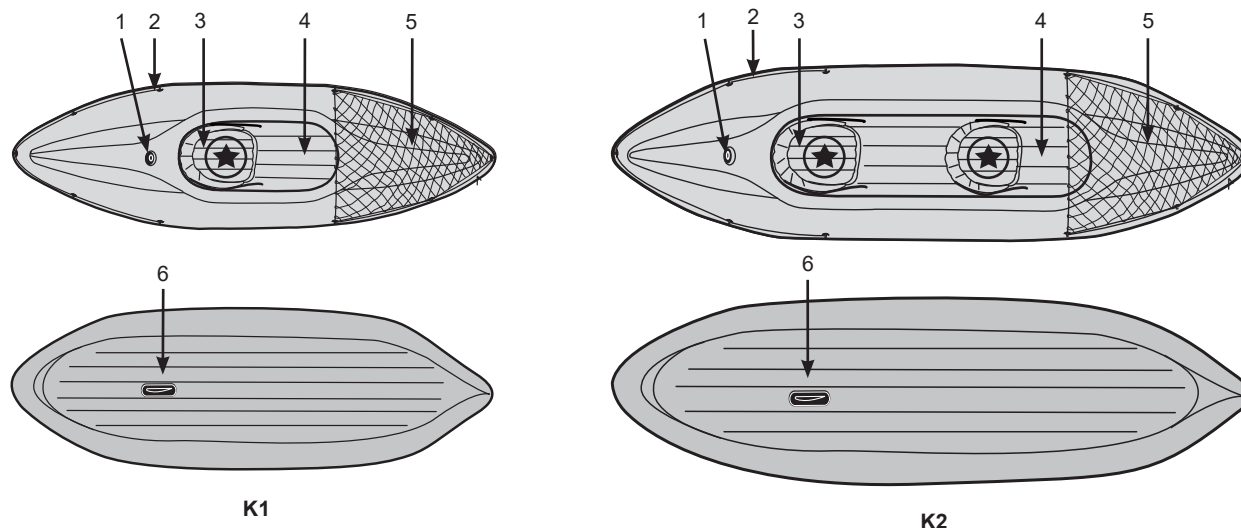
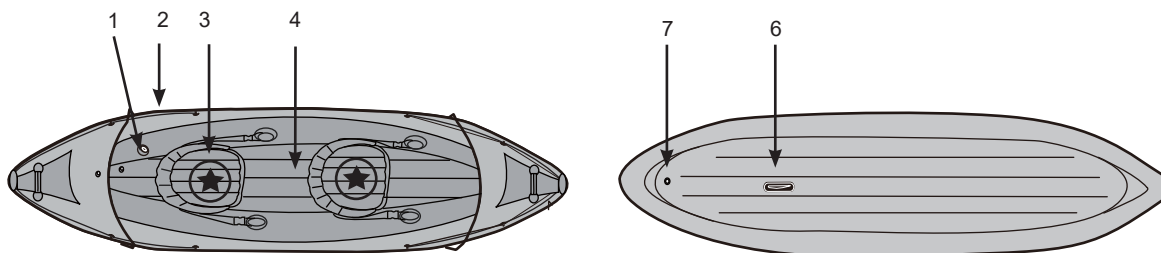
**Aprašymas****Challenger Kayak serija****Explorer K2**

"★" - rekomenduojamas keleivių išdėstymas.

Aprašymai	
1	„Boston“ vožtuvas
2	Pagriebimo virvė
3	Sėdynė arba sėdynės pagalvėlė
4	Pripučiamas dugnas
5	Krovinių skyriaus tinklas
6	Skegas
7	Išleidimo vožtuvo

**PASTABA:** Piešiniai pateikiami tik kaip pavyzdžiai. Tikras gaminyje gali skirtis. Ne pagal mastelį.

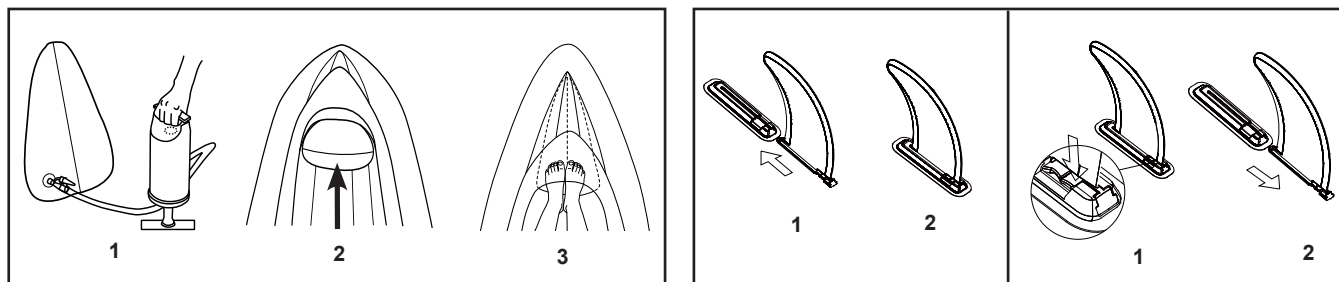

**IŠSAUGOKITE ŠIAS INSTRUKCIJAS**

5 puslapis

## Pripūtimo instrukcijos

Prieš pradėdant, susiraskite vietą, kurioje nebūtų akmenų ar kitų aštrių daiktų. Išvyniokite valtį ir susiraskite pompą.

Valties pripūtimui naudokite ranka arba koja valdomą pompą. Nenaudokite aukšto slėgio oro kompresoriaus. Suaugęs asmenys privalo pūsti valties kameras pagal nurodytą seką, kuri yra pažymėta ant vožtuvų. Labai svarbu laikytis nurodytos pripūtimo sekos; nesilaikant šio reikalavimo, valtį pripūsite netinkamai. Kiekvieną kamerą pripildykite oru, kol ši taps standi, bet NE kieta. Ar tinkamai pripūtėte, galite patikrinti naudodami pridedamą liniuotę. NEPRIPŪSKITE PER STIPRIAI. Pūskite tik šaltą orą.

**SVARBU:** Oro temperatūra ir oro sąlygos turi įtakos vidiniam pripučiamų gaminių oro slėgiui. Esant vėsiam orui, oro slėgis kris, kadangi tokiomis sąlygomis oras traukiasi. Jeigu taip atsitinka, būtina papildyti oro kameras. Tačiau vyraujant karštomis oro sąlygoms, oras, esantis kameroje, išsiplės. Norint išvengti gaminio sugadinimo dėl pernelyg didelio oro slėgio kameroje, gali prireikti šiek tiek išleisti iš jų orą.

### „Boston“ vožtuvo naudojimas:

1. Dvigubo vožtuvo dangtelis (vožtuvas orą įleidžia, bet neišleidžia).
2. Greito pripūtimo dangtelis.
3. Dvigubo vožtuvo dangtelio atsukimas.
4. Įstatykite oro pompos antgalį į vožtuvą ir pripūskite oro į kamerą. Nepūskite pernelyg stipriai ir nenaudokite aukšto slėgio kompresoriaus.
5. Norint orą išleisti: atsukite greito oro išleidimo dangtelį. **ĮSPĖJIMAS:** dvigubas vožtuvas neveikia, jeigu šis dangtelis yra nuimtas. Neatsukite šio dangtelio, jeigu valtis ar kitas pripučiamas gaminytis yra vandenyje.

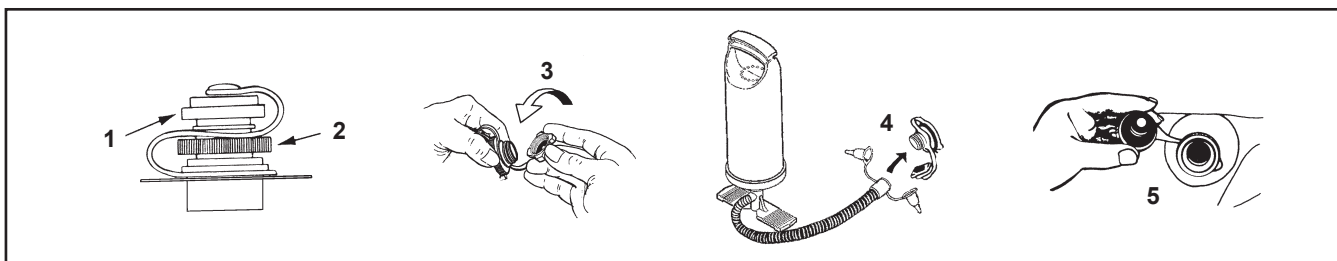

### Sėdynės-pagalvėlės montavimas (Tik tam tikruose modeliuose):

1. Kiekvieną pagalvėlę pūskite lėtai, iki 75 proc. viso tūrio.
2. Lėtai pripūskite pagalvėlę iki galo, kol palietus, ši bus tvirta, bet NE kieta. NEPRIPŪSKITE PER DAUG!
3. Norėdami pagalvėles išmontuoti, pirmiausia, išleiskite orą ir atlikite veiksmus, priešingus montavimo sekai.
4. Kai kuriuose modeliuose sėdynės-pagalvėlės yra tiesiogiai pritvirtintos prie priekinių, vidurinių ar laivagalio dalių.

### Laikymosi virvės montavimas (Tik tam tikruose modeliuose):

**DĖMESIO:** Norėdami tinkamai sumontuoti pripučiamos valties laikymosi virvę, ir/arba papildomas virves, pirmiausia pripūskite valtį. Jei reikia, laikymosi virvės montavimą, pradėkite nuo galinės valtios dalies, įverdami ją per virvės laikiklius aplink visą valtį. Suriškite abu virvės galus užpakalinėje valtios dalyje tikruoju mazgu.

Prieš pradėdami naudoti Explorer kajakų seriją įsitikinkite, kad net ir tais atvejais, kai yra nuimtas galinis arba priekinis gaubtas, laikymosi virvė yra praverta pro virvės laikiklius, sumontuotus ties kajako kraštu. Laikymosi virvė turi būti pritvirtinta visa laiką.

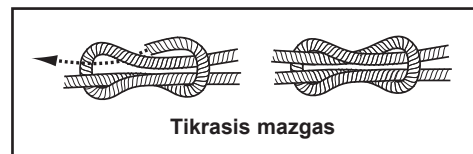

## IŠSAUGOKITE ŠIAS INSTRUKCIJAS

6 puslapis

**Irklo surinkimas:**

1. Paspauskite mygtuką ant trumpojo koto ir įstumkite kotą į irklo mentę taip, kad mygtukas tvirtai užsifikuotų irklo mentės angoje.
2. Sujunkite 3 kotus į vieną jungiamosiomis movomis ir tvirtai priveržkite movų dangtelius.
3. Norint išardyti, pakartokite surinkimo žingsnius atvirkštine tvarka. Pastaba: irklo menčių nebūtina atkabinti nuo kotų.

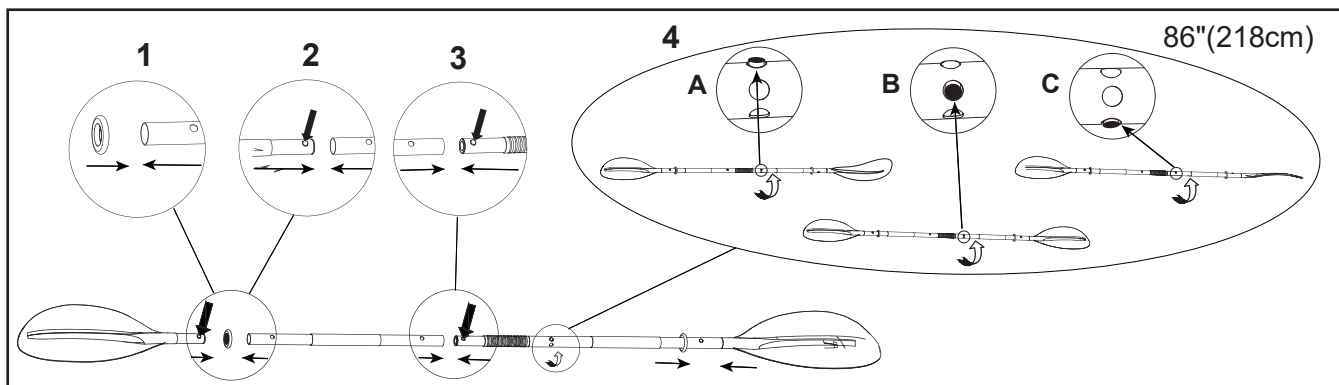
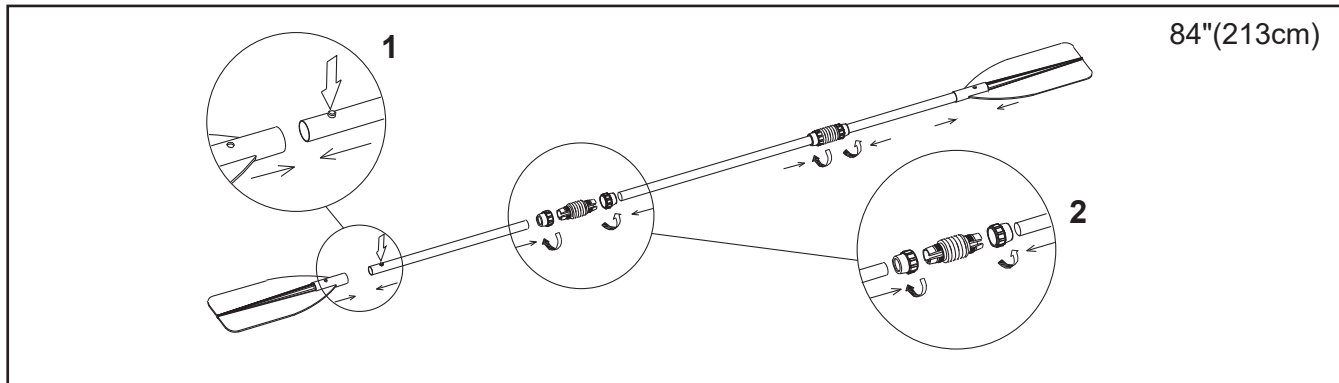
**Saugos ir naudojimo instrukcijos****Prieš išplaukiant nuo kranto ar prieplaukos****Susipažinkite su visa reikalinga informacija ir atitinkamai informuokite keleivius:**

- Užsirašykite į saugaus plaukiojimo laivu kursus ir su pardavėju ar atitinkama vietos institucija susitarkite dėl mokymų, kaip valdyti valtį.
- Pasidomėkite dėl galiojančių įstatymų ir pavojų, kylančių esant vandenyje ar plaukiojant valtimi.
- Pasidomėkite orų prognoze, plaukiojimo vietoje atsirandančiomis srovėmis, potvyniais ir atoslūgiais bei oro sąlygomis.
- Įspėkite atitinkamą asmenį, esantį krante, apie savo ketinimus, kada ketinate grįžti į krantą.
- Visus keleivius supažindinkite su pagrindinėmis valtys funkcijomis.
- Vaikus ir asmenis, nemokančius plaukti, būtina atskirai apmokyti, kaip naudotis gelbėjimosi liemenėmis ar kita gelbėjimosi įranga.
- Įsitinkite, ar nelaimingo atsitikimo metu, bent vienas iš keleivių galės valdyti valtį.
- Išmokite, kaip nustatyti galimą įveikti atstumą ir atminkite, kad blogos oro sąlygos šioje situacijoje gali turėti didelę įtaką.
- Periodiškai peržvelkite visus saugos reikalavimus.

**Patikrinkite valtys ir įrangos darbinės sąlygas:**

- Patikrinkite pripūtimo slėgį.
- Patikrinkite vožtuvų dangtelius.
- Patikrinkite, ar tolygiai paskirstyta apkrova, nuo pradžios iki galo bei nuo vieno šono iki kito.

**IŠSAUGOKITE ŠIAS INSTRUKCIJAS**

7 puslapis

**Įsitikinkite, ar valtyje yra visa reikalinga apsaugos įranga (pasidomėkite šalies ir vietos, kurioje ketinate naudotis valtimi, įstatymais, ar nereikia įsigyti papildomos įrangos):**

- Vienas gelbėjimosi priemonių rinkinys turi būti numatytas vienam asmeniui.
- Oro pompa, irklai, remonto ir įrankių rinkiniai.
- Kita privaloma įranga.
- Valties dokumentai ir leidimas valdyti valtį (jeigu reikia).
- Jeigu valtį naudojate tamsiu paros metu, būtini žibintai.

**Taisyklės, kurių privaloma laikytis plaukiojant valtimi**

- Būkite atsakingas, atsižvelkite į saugos taisykles, priešingu atveju rizikuojate savo ir kitų gyvybėmis.
- Visada kontroliuokite valtį.
- Laikykitės vietos reikalavimų ir praktikų.
- Būdami arti kranto, plaukiokite tik tam skirtose plaukiojimo vietose.
- Atminkite, kad oro sąlygos gali keistis gana greitai. Visada įsitikinkite, ar laiku galėsite pasiekti krantą.
- Visi valtyje esantys asmenys privalo mūvėti gelbėjimosi priemones.
- Prieš pasiplaukiojimą ir plaukiojimo metu nevertokite alkoholio ir stiprių medikamentų. Užtikrinkite keleivių blaivumą.
- Neviršykite leidžiamo žmonių skaičiaus ar svorio normos valtyje.
- Įsitikinkite, ar keleiviai visos kelionės metu išlieka savo vietose. Planuojant pagreitėjimus arba kylant bangoms arba atliekant staigius posūkius visi keleiviai privalo sėdėti savo vietose arba ant valties dugno.
- Negalima sėdėti laivo priekyje. Sėdėti laivo priekyje draudžiama ir yra itin pavojinga. Iškritus, asmuo atsiduria sraigto kelyje.
- Prisišvartuojant būkite itin atidūs. Jeigu rankos ar kojos yra valties išorėje, galite jas sužeisti.
- Laikykitės atokiau nuo plaukikų ir nardytojų. Visada venkite tokių vietų, kur plaukioja nardytojai / plaukikai.
- Būkite itin atidūs, ypač arti paplūdimių ar valčių išplaukimo vietų. Alfa vėliavėlė įspėja apie nardytojus. PRIVALOTE išlaikyti saugų atstumą, kuris yra apibrėžiamas vietos plaukiojimo reikalavimuose ir kuris gali svyruoti nuo 50 metrų iki 91 metro.
- Venkite staigių posūkių plaukiant dideliu greičiu. Galite iškristi iš valties.
- Nekeiskite krypties neįspėję keleivių.
- Venkite visų įmanomų susidūrimų su plūdurais, aštriais daiktais ir sąlyčių su agresyviais skysčiais (pvz., rūgštimi).
- Valtyje nerūkykite.

**Priežiūra**

Valtis pagaminta iš aukščiausios kokybės medžiagų ir atitinka ISO 6185 standartus. Keisdami valties struktūrą, rizikuojate savo saugumu, keleivių saugumu, o taip pat teise pasinaudoti suteikiama garantija!

Norint išlaikyti valties nepriekaištingą būklę, reikia padaryti visai nedaug. Nelaikykite pripūstos baidarės. Jeigu valtį ketinate sandėliuoti spintoje, rūsyje arba garaže, rekomenduojame pasirinkti vėsią ir sausą vietą. Prieš sandėliuojant, patikrinkite, ar valtis yra sausa ir švari, priešingu atveju gali kauptis pelėsis.

Naudokite kiek įmanoma mažiau valymo priemonių, nepilkite valiklių į vandenį, o valtį plaukite ant žemės paviršiaus.

Siekiant išvengti žalos, kuri kyla dėl smėlio, druskingo vandens ar saulės, po kiekvienos kelionės valtį nuvalykite.

Daugelį nešvarumų pašalinsite tiesiog sodo žarna, kempinėle ir švelniu muilu. Prieš sandėliuojant, patikrinkite, ar valtis yra sausa. Šį gaminį ir jo priedus laikykite sausoje vietoje, kurioje temperatūra palaikoma nuo 0 iki 40 °C.

# IŠSAUGOKITE ŠIAS INSTRUKCIJAS

8 puslapis



## **Išmontavimas ir sandėliavimas**

Laikydami priežiūros instrukcijų, valtį nuplaukite. Atidarykite visus ventilius, išleiskite iš baidarės visą orą ir nuimkite visus jos priedus. Lenkite kairės ir dešinės pusės kameras link vidurio. Lentjuosčių išimti nebūtina. Valties priekį stipriai sulenkite du kartus. Lenkdami stenkitės išleisti oro likučius. Tą pačią procedūrą pakartokite su laivagaliu. Vėl užsukite visų oro ventilių kepurėles. Valties galą ir priekį užlenkė po du kartus, vieną sulankstyta pusę užverskite ant kitos, tarsi versdami knygos lapus. Saugiai padėkite visus ventilius. Jūsų valtis paruošta saugojimui. Valtis turi būti sulankstyta laisvai, kad nesusiformuotų aštrūs kampai, linkiai ir raukšlės, galinčios sugadinti valtį.

## **Gedimai**

Jeigu pastebite, kad valtis suminkštėjo. Taip gali atsitikti ne dėl to, jog valtis yra prakiurusi. Jeigu valtį pripūtėte dienos metu, kuomet oro temperatūra siekė 32 °C, temperatūrai nukritus iki 25 °C, valtyje esantis oras susitraukė. Vėsesnis oras veikia korpusą mažesniu slėgiu, todėl kitą rytą valtis gali atrodyti šiek tiek minkštesnė.

Jeigu temperatūrų skirtumų nėra, tokiu atveju privalote ieškoti oro pratekėjimo priežasties:

- Kelių pėdu atstumu atidžiai apžiūrėkite valties dugną. Apverskite ją ir kruopščiai apžiūrėkite iš išorės. Didelės oro pratekėjimo angos yra aiškiai matomos plika akimi.
- Jeigu numanote, kur yra oro pratekėjimo anga, į purkštuvą įpilkite vandens ir indų ploviklio mišinio ir užpurškite ant įtartinų vietos. Esant oro pratekėjimui, toje vietoje pradės kauptis oro burbuliukai.
- Patikrinkite, ar nepraleidžia oro vožtuvai. Jeigu reikia, aplink vožtuvą ir ant vožtuvo pagrindo užpurškite muiluoto vandens.

## **Gedimų šalinimas**

Dėl nuolatinio naudojimo, galite netyčia pradurti valtį. Daugelį pradūrimų galima pašalinti per kelias minutes. Valtis yra parduodama su rinkiniu, skirtu panašioms pratekėjimams šalinti, o papildomus rinkinius galima užsisakyti per „Intex“ Klientų aptarnavimo centrą ar interneto svetainėje.

Pirmiausia nustatykite oro pratekėjimo vietą; užpurškus muiluoto vandens, toje vietoje pradės kauptis muilo burbuliukai. Kruopščiai nuvalykite nustatytą vietą, pašalinkite nešvarumus ir purvą.

Iškirpkite atitinkamo dydžio lopinėlį, tokį, kurio pakaktų pratekėjimo angai uždengti, apytiksliai 1,5 cm (1/2"). Užapvalinkite kraštus ir uždėkite lopinėlį ant pažeistos vietos ir TVIRTAI NUSPAUDE PALAIKYKITE. Be to, ant pažeistos vietos, uždėję lopinėlį, galite uždėti sunkesnį daiktą spaudimui sukelti.

Užklįjavus, valties nepūskite 30 min.

Jeigu lopinėlis nesilaiko, galite įsigyti PVC arba kitus klįjus, kurių pagrindinė sudedamoji dalis – silikonas ir kurie skirti stovyklavimo čiužiniams, palapinėms ar batams taisyti ir suklijuoti įsigytą valtį. Dėl klįjavimo instrukcijų žr. gamintojo rekomendacijas.

# **IŠSAUGOKITE ŠIAS INSTRUKCIJAS**

9 puslapis

## Ribota garantija Intex pripučiamo valties

Jūsų „Intex“ pripučiamo valties pagaminta naudojant aukščiausios kokybės medžiagas ir geriausią darbo kokybę. Visi „Intex“ gaminiai prieš išgabenant iš gamyklos buvo patikrinti ir nustatyta, kad jie neturi jokių trūkumų. Ši ribota garantija taikoma tik Smėlio filtrui ir siurbliui bei žemiau nurodytiems priedams.

Ši ribotoji garantija papildo jūsų įstatymines teises bei teisių gynimo priemones ir jų nepakeičia. Jei ši garantija nesuderinama su jūsų įstatyminėmis teisėmis, pirmenybė teikiama teisėms. Pavyzdžiui, be suteikiamos ribotosios garantijos visoje Europos Sąjungoje taikomi vartotojų teisės aktai suteikia įstatymų numatytą garantiją: daugiau informacijos apie ES mastu taikomus vartotojų teisės aktus rasite apsilankę Europos vartotojų centro svetainėje adresu [http://ec.europa.eu/consumers/ecc/contact\\_en/htm](http://ec.europa.eu/consumers/ecc/contact_en/htm).

Šios Ribotos garantijos nuostatos taikomos tik pirmajam pirkėjui ir nėra perleidžiamos. Ši Ribota garantija galioja tik 90 dienų nuo pirmo pirkimo dienos. Išsaugokite originalų pirkimo kvitą ir šią instrukciją, kad galėtumėte juos pateikti kaip pirkimo įrodymą prie pretenzijų pagal garantiją, priešingu atveju Ribota garantija negalios.

Jei baseino sienų Pripučiamo Valtis garantiniu laikotarpiu randate gamyklinį defektą, kreipkitės į atitinkamą šiame vadove nurodytą „Intex“ aptarnavimo centrą. Jei prekė grąžinama, kaip nurodyta „Intex“ techninės priežiūros centro, ten ji patikrinama ir nustatomas pretenzijos pagrįstumas. Jei prekei taikomos šios garantijos nuostatos, ji bus nemokamai taisoma arba keičiama į tokią pačią arba panašią prekę („Intex“ nuožiūra).

Be šios garantijos ir jūsų šalyje galiojančių įstatyminių teisių nenumatomos jokios kitos garantijos. Kiek tai taikoma jūsų šalyje, „Intex“ jokių atveju nebus atsakinga prieš jus arba bet kokią kitą trečiąją šalį dėl tiesioginės arba pasekmės žalos, susidariusios naudojant Pripučiamo Valtis arba dėl pačios „Intex“ ar jos atstovų ir darbuotojų veiksmų (įskaitant produkto gamybą). Kai kuriose šalyse arba jurisdikcijose neleidžiama išskirti arba apriboti atsitiktinių ar netiesioginių nuostolių, todėl aukščiau pateiktas apribojimas ar išskyrimas jums gali būti netaikomas.

Įsidėmėkite, kad ši ribotoji garantija netaikoma toliau nurodytomis aplinkybėmis:

- Jei Pripučiamo Valtis naudojamas arba taikomas aplaidžiai, netinkamai arba įvykus nelaimingam atsitikimui, esant netinkamos eksploatacijos, įtampos arba srovės, vilkimas, netinkamos techninės priežiūros arba sandėliavimo.
- Jeigu „Intex“ pripučiamo valties sugadinama aplinkybėmis, kurios nepriklauso nuo „Intex“, įskaitant, tačiau neapsiribojant pradūrimais, įplėšimais, nutrynimais ar įprastiniu susidėvėjimu.
- Naudojant ne „Intex“ parduotas dalis arba elementus; ir (arba).
- Jei Pripučiamo Valtis be įgaliojimo pakeičia, remontuoja arba išrenka ne „Intex“ techninės priežiūros centro darbuotojas.

Atidžiai perskaitykite vartotojo vadovą ir laikykitės visų instrukcijų, taikomų tinkamam „Intex“ pripučiamos valties naudojimui ir priežiūrai. Prieš naudojimą, visada patikrinkite gaminio būklę. Jei nesilaikoma instrukcijų, garantija netaikoma.

UŽRAŠYKITE SAVININKO VARDA, ADRESĄ, TEL. NR. IR VALTIES WIN:

---



---



---



---

**IŠSAUGOKITE ŠIAS INSTRUKCIJAS**  
10 puslapis